

A modern wooden door with glass panels is set in a concrete building. The door features a central wooden section with horizontal planks and two glass panels on either side. The building has a minimalist design with large concrete panels. The scene is set outdoors with some greenery visible on the right and bottom.

ERKADO

dvere, to je náš svet

KATALÓG DREVENÝCH DVERÍ 2023

VYDANIE: I/2023
platí od 1. apríla 2023

SK

VONKAJŠIE DREVENÉ DVERE



PANELOVÁ TECHNOLOGIA

KLÚČOVOU ČRTOU VONKAJŠÍCH DVERÍ „P“ JE POUŽITIE

INOVATÍVNEJ VÝROBNEJ TECHNOLOGIE

Táto technológia umožňuje zachovať krásu drevených dverí, a súčasne predísť väčšinu problémov, ktoré sprevádzajú tradičné drevotriestkové technológie, ako ej: vysychanie a presúvanie dverových kaziet, deformácia krídel, nerovnomerné sfarbenie jednotlivých prvkov dverí, praskanie a vlnenie laminátov, ako aj problémy s výplňami škár.



SOLÍDNA KONŠTRUKCIA

Konštrukcia dverí umožňuje zachovať vysoké vlastnosti tepelnej a zvukovej izolácie. Naše dvere sú založené na konštrukcii vyrobenej z mriežkovej drevenej konštrukcie, borovica-meranti alebo borovica-dub, vystuženej plechom a C-profilom. Avšak o hrúbke rozhodujete vy. Dvere môžu mať hrúbku 72, 82 alebo 102 mm, avšak ich konštrukcie je v princípe rovnaká. Vo vnútri, medzi plášťom vyrobeným z vodovzdornej preglejky meranti, borovica alebo dub, s hrúbkou 7 alebo 12 mm, nachádza sa mriežková konštrukcia vyplnená polyuretánovou penou.



2 roky
ZÁRUKA



BEZPEČNOSŤ

Všetky dvere majú ochranu proti vlámaniu, ktorú zabezpečuje lištový zámok (alebo dva nezávislé zámky), pevné a solídne zhotovené pánty, ako aj výstuž z ocelového plechu. Zaručuje to pokoj a pomáha ochrániť dom pred vlámaním.



RC2
vstupná
odolnosť



EKOLÓGIA

Na výrobu dverí používame ekologické vodou riediteľné laky a drevo pochádzajúce z legálnej ťažby z poľských lesov. Odpady vznikajúce pri výrobe hromadíme a recyklujeme, a samotný proces výroby je bezpečný pre našich zamestnancov.

DOKONČENIE



ROVNÝ DUB ŠTANDARD



DUB HRČOVITÝ¹⁾



DUB HRČOVITÝ KEFOVANÝ²⁾

NOVINKA

¹⁾ príplatok – kresba dreva môže byť vertikálna alebo horizontálna (okrem modelov s hlbokým frézovaním)

²⁾ príplatok – kresba dreva môže byť vertikálna alebo horizontálna (okrem modelov s hlbokým frézovaním)

LAKOVANIE

- Hydrodynamické lakovanie vodou riediteľnými farbami podľa vzorkovníka farieb Erkado alebo kryciami farbami RAL zo systému ADLER Protor. Protor je 2-zložkový systém na lakovanie vonkajších dverí s nadpriemernou odolnosťou voči negatívnym vplyvom poveternostných podmienok aj voči pre drevo škodlivým hubám. Systém Protor vďaka vysokej tvrdosti a odolnosti voči poškriabaniu zaručuje extrémnu odolnosť vonkajších dverí na mnoho rokov.
- Stromy, z ktorých sa vyrábajú dyhy, navzájom sa odlišujú svojou farbou, štruktúrou a hustotou. Dokonca aj medzi dyhami, ktoré sú vyrobené z jedného stromu, môžu byť značné rozdiely. Je to charakteristická črta prírodného dreva a nemôže byť základom reklamácie.
- Predstavené odtiene a kresby majú iba názorný charakter a nemôžu sa používať ako vzorky skutočných odtieňov.



DUB PRÍRODNÝ



DUB TMAVÝ



TÍK



ORECH



BIELA



DUB BIELENÝ

NOVINKA



WINCHESTER



DUB ZLATÝ



MAHAGÓN

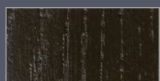

PALISANDER



RAL 7016



ANTRACIT QUARTZ

NOVINKA



VZORKOVNÍK ODTIEŇOV RAL³⁾

³⁾ za príplatok

VONKAJŠIE DVERE

séria GLASS	12
séria INOX	16
séria MODERN	27
séria CLASSIC	41
séria RETRO	52
ROZŠÍRENIA / SVETLÍKY	54

INTERIÉROVÉ DREVENÉ DVERE

UNO PREMIUM	68
UNO PREMIUM LUX	70
BALDUR	72
MAGNOLIA	74
LAURENCJA	76
MISKANT	78
TURAN	80
MILDA	82
ANUBIS	84
SYLENA	86
LOFT	88
ZÁRUBNE a KOVANIA DO INTERIÉROVÝCH DVERÍ	90

TECHNICKÉ INFORMÁCIE	91
DVERE PIVOT	96
CERTIFIKÁTY „ČISTÉ OVZDUŠIE“	96
KOMPAKTNÉ SKLÁ	97
ROZMERY VONKAJŠÍCH DVERÍ	98
PRÍPLATKY K VONKAJŠÍM DVERÁM	99
DOPLNKY K VONKAJŠÍM DVERÁM	100

VONKAJŠIE DREVENÉ DVERE



P1 str. 42



P2 str. 42



P3 str. 44



P4 str. 45



P5 str. 44



P6 str. 47



P7 str. 32



P8 str. 38



P9 str. 38



P10 str. 39



P11 str. 43



P12 str. 47



P13 str. 46



P14 str. 47



P15 str. 43



P16 str. 44



P17 str. 42



P18 str. 40

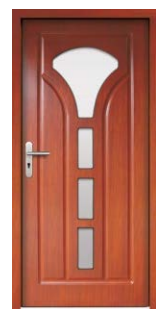

P19 str. 44



P20 str. 39



P21 str. 39



P22 str. 35



P23 str. 51



250
cm

2 roky
ZÁRUKA

RC2
trieda
odolnosti

SPRÁVA PODĚKOVANÝ
VLÁŠŤENÝ PROGRAM
ČISTÉ
OVZDUŠIE



P24 str. 31



P25 str. 31



P26 str. 30



P27 str. 33



P28 str. 38



P29 str. 43



P30 str. 51



P31 str. 46



P32 str. 36



P33 str. 44



P34 str. 35



P35 str. 42



P36 str. 46



P37 str. 38



P38 str. 42



P39 str. 50



P40 str. 31



P41 str. 28



P42 str. 19



P44 str. 20



P45 str. 44



P46 str. 21



P47 str. 38



VONKAJŠIE DREVENÉ DVERE



P48 str. 19



P49 str. 50



P50 str. 35

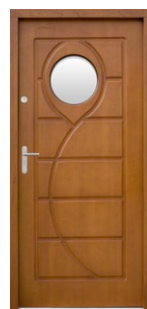

P51 str. 50

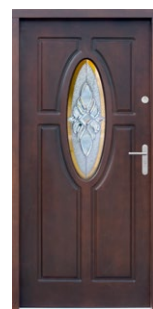

P52 str. 51



P53 str. 28



P54 str. 46



P55 str. 30



P56 str. 23



P57 str. 18



P58 str. 24



P59 str. 40



P60 str. 18



P61 str. 36



P62 str. 36



P63 str. 50

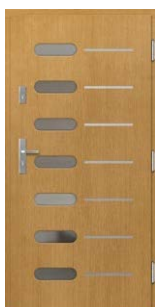

P64 str. 24



P65 str. 50



P66 str. 23



P67 str. 29



P68 str. 20



P69 str. 33



P70 str. 19



2 roky
ZÁRUKA

RC2
trieda
odolnosti

SPRÁVA PODĚBNÝ
VLÁŠŤENÝ PROGRAM
ČISTÉ
OVZDUŠIE



P71 str. 32



P72 str. 38



P73 str. 36



P74 str. 33



P75 str. 36



P76 str. 36



P77 str. 37



P78 str. 37



P79 str. 29



P80 str. 37

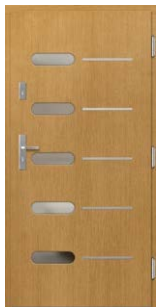

P81 str. 24



P82 str. 28



P83 str. 29



P84 str. 28



P89 str. 25



P90 str. 25

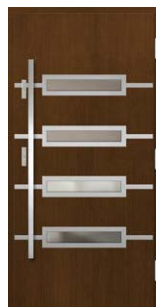

P91 str. 20



P92 str. 33



P93 str. 37



P94 str. 30

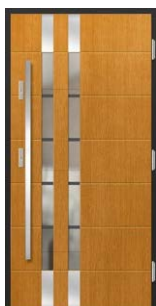

P95 str. 22



P96 str. 42



P97 str. 24



VONKAJŠIE DREVENÉ DVERE



P98 str. 26



P99 str. 20



P100 str. 20



P101 str. 22



P102 str. 24



P103 str. 25

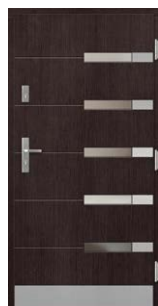

P104 str. 21



P105 str. 21



P106 str. 26



P107 str. 39



P108 str. 39



P109 str. 39



P110 str. 40



P111 str. 47



P112 str. 47



P113 str. 46



P114 str. 46



P115 str. 45



P116 str. 47



P117 str. 45



P118 str. 31



P119 str. 29



P120 str. 13



250
cm

2 roky
ZÁRUKA

RC2
třída
odolnosti

SPRÁVA PODĚKOVANÝ
VLÁŠŤENÝ PROGRAM
ČISTĚ
OVZDUŠIE



P121 str. 13



P122 str. 13



P123 str. 13



P124 str. 13



P125 str. 13



P126 str. 14



P127 str. 14



P128 str. 18



P129 str. 18



P130 str. 20



P131 str. 26



P132 str. 26



P133 str. 23

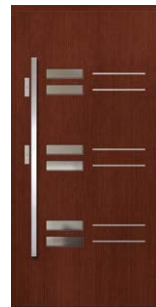

P134 str. 24



P135 str. 26



P136 str. 18



P137 str. 33



P138 str. 29



P139 str. 37



P140 str. 28



P141 str. 28



P142 str. 32



P143 str. 49



VONKAJŠIE DREVENÉ DVERE



P144 str. 49



P145 str. 40



P146 str. 33



P147 str. 40



P148 str. 37

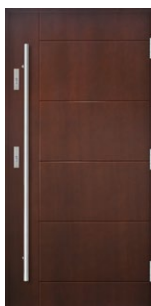

P149 str. 40



P150 str. 18



P151 str. 31



P152 str. 14



P153 str. 14



P154 str. 14



P155 str. 22



P156 str. 23



P157 str. 29



P158 str. 23



P159 str. 34



P160 str. 34



P161 str. 34



P162 str. 34



P163 str. 34



P164 str. 34



P165 str. 48



P166 str. 48



2 roky
ZÁRUKA

RC2
trieda
odolnosti

SPRÁVA PODĚKOVANÍ
KVALITNÉHO PROGRAMU
ČISTÉ
OVZDUŠIE



P167 str. 48



P168 str. 49



P169 str. 49



P170 str. 49



P171 str. 49



P172 str. 50



P173 str. 52



P174 str. 31



P175 str. 43



P176 str. 15



P177 str. 17



P178 str. 15



P179 str. 15



P180 str. 17



P181 str. 17



P182 str. 53



P183 str. 53



P184 str. 53



P185 str. 53



P186 str. 48



P187 str. 48



P188 str. 15



P189 str. 51



Séria drevených dverí Glass zdobených čiernym sklom, ktoré sa perfektne hodia do moderných stavieb. Prírodné drevo v kombinácii s lesklým čiernym sklom je štýlové a nadčasové spojenie.

Materiál dokončenia:

- meranti, dub alebo borovica

Konštrukcia:

- tesnenie v krídle a zárubni
- drážka proti vyváženiu od strany pántov
- vonkajší plášť krídla vyrobený z vodovzdornej preglejky
- vnútorná mriežková konštrukcia krídla s výplňou z polyuretánovej peny
- hranol rámu krídla vyrobený z dreva je vystužený plechom a C-profilom

Štandardná súprava:

- hrúbka 72 mm
- dva nezávislé tříňové zámky
- štyri pánty nastaviteľné v troch rovinách
- zasklenie REFLEX HNEDÁ
- hliníkový prah s tepelnou preložkou alebo drevený prah



HRÚBKA DVERÍ

- ◀ 72 ▶
- ◀ 82 ▶
- ◀ 102 ▶

TYP



PLYTKÉ FRÉZOVANIE

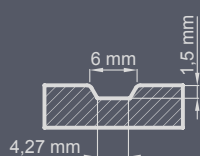

HLBOKÉ FRÉZOVANIE

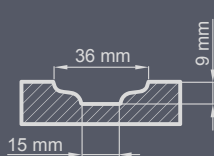

P123

DOKONČENIE

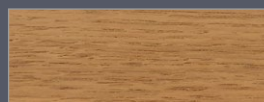

ROVNÝ DUB ŠTANDARD

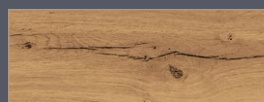

DUB HRČOVITÝ¹⁾

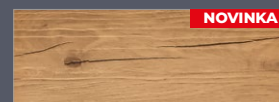

DUB HRČOVITÝ KEFOVANÝ²⁾

NOVINKA

¹⁾ príplatok - kresba dreva môže byť vertikálna alebo horizontálna (okrem modelov s hlbokým frézovaním)

²⁾ príplatok - kresba dreva môže byť vertikálna alebo horizontálna (okrem modelov s hlbokým frézovaním)



DUB PRÍRODNÝ



DUB TMAVÝ



TÍK



ORECH



BIELA



DUB BIELEŇÝ

NOVINKA



WINCHESTER



DUB ZLATÝ



MAHAGÓN



PALISANDER



RAL 7016



ANTRACIT QUARTZ

NOVINKA



VZORKOVNÍK ODTIEŇOV RAL³⁾

³⁾ za príplatok



2 roky
ZÁRUKA

RC2
trieda
odolnosti

SPLAŇA PŮDOBANY
VLÁŠŤENÝ PROGRAM
ČISTÉ
OVZDUŠIE



P120



P121



P122



P123

Hrčovitá kresba za príplatok



P124

Hrčovitá kresba za príplatok



P125

Hrčovitá kresba za príplatok

BEZPOLDRÁŽKOVÉ DVERE – príplatok k cene dverí s hrúbkou 82 a 102 mm v poldrážkovej verzii.

Lakované sklo môže byť iba na jednej strane zvonku.

Dvere ERKADO sú dostupné s neštandardnými rozmermi **bez príplatku** za netypické rozmery. Príplatok iba za dvere: vyššie než 212 cm a širšie než 102 cm.



P126



P127



P152

Hrčovitá kresba za príplatok



P153

Hrčovitá kresba za príplatok



P154 (pohľad zvonka)

Hrčovitá kresba za príplatok



P154 (pohľad zvnútra)

Hrčovitá kresba za príplatok

BEZPOLDRÁŽKOVÉ DVERE – príplatok k cene dverí s hrúbkou 82 a 102 mm v poldrážkovej verzii.

Lakované sklo môže byť iba na jednej strane zvonku.

Dvere ERKADO sú dostupné s neštandardnými rozmermi **bez príplatku** za netypické rozmery. Príplatok iba za dvere: vyššie než 212 cm a širšie než 102 cm.



P176

Hrčovitá kresba za príplatok



P178



P179

Hrčovitá kresba za príplatok



P188

1 čierne sklo 2 čierny inox

Hrčovitá kresba za príplatok
Obojstranný inox za príplatok

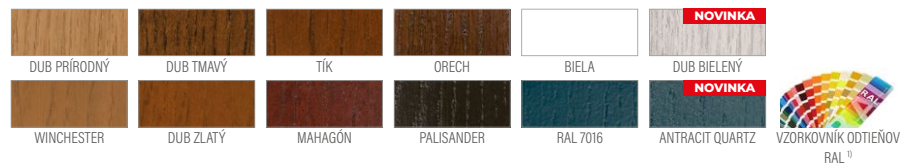

¹⁾ za príplatok

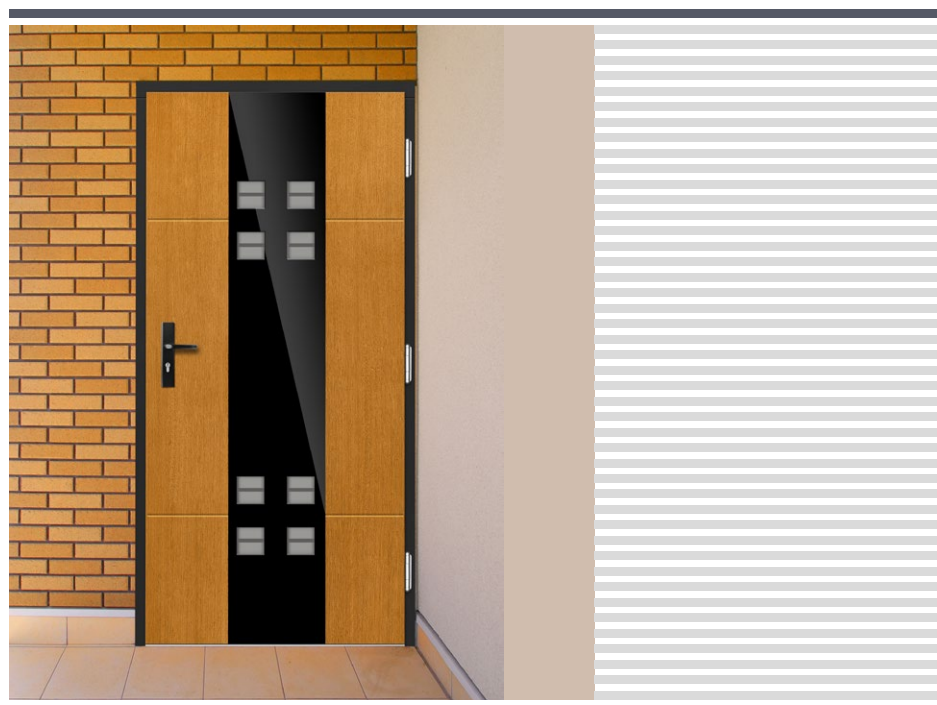

BEZPOLDRÁŽKOVÉ DVERE – príplatok k cene dveri s hrúbkou 82 a 102 mm v poldrážkovej verzii.

Lakované sklo môže byť iba na jednej strane zvonku.

Dvere ERKADO sú dostupné s neštandardnými rozmermi **bez príplatku** za netypické rozmery. Príplatok iba za dvere: vyššie než 212 cm a širšie než 102 cm.

Ušľachtilý brúsený hliník v kombinácii s prírodným drevom zaručuje vysoký dizajn. Panel inox dodatočne chráni povrch dverí pred vonkajšími poškodeniami.

Materiál dokončenia:

- meranti, dub alebo borovica

Konštrukcia:

- tesnenie v krídle a zárubni
- drážka proti vyváženiu od strany pántov
- vonkajší plášť krídla vyrobený z vodovzdornej preglejky
- vnútorná mriežková konštrukcia krídla s výplňou z polyuretánovej peny
- hranol rámu krídla vyrobený z dreva je vystužený plechom a C-profilom

Štandardná súprava:

- hrúbka 72 mm
- dva nezávislé tříňové zámky
- štyri pánty nastaviteľné v troch rovinách
- zasklenie REFLEX HNEDÁ
- hliníkový prah s tepelnou preložkou alebo drevený prah



HRÚBKA DVERÍ

- ◀ 72 ▶
- ◀ 82 ▶
- ◀ 102 ▶

TYP



FRÉZOVANIE

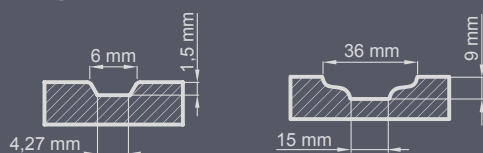

P99

DOKONČENIE

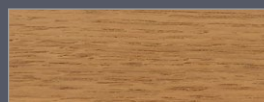

ROVNÝ DUB ŠTANDARD

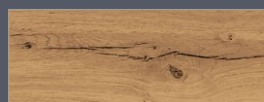

DUB HRČOVITÝ¹⁾

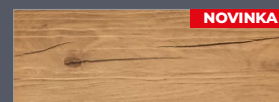

DUB HRČOVITÝ KEFOVANÝ²⁾

¹⁾ príplatok - kresba dreva môže byť vertikálna alebo horizontálna (okrem modelov s hlbokým frézovaním)

²⁾ príplatok - kresba dreva môže byť vertikálna alebo horizontálna (okrem modelov s hlbokým frézovaním)



DUB PRÍRODNÝ



DUB TMAVÝ



TÍK



ORECH



BIELA



DUB BIELENÝ



WINCHESTER



DUB ZLATÝ



MAHAGÓN



PALISANDER



RAL 7016

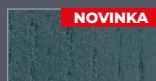

ANTRACIT QUARTZ



VZORKOVNÍK ODTIEŇOV RAL³⁾

³⁾ za príplatok



P177

Hrčovitá kresba za príplatok
Príplatok za obojstranný inox



P180

Hrčovitá kresba za príplatok
Príplatok za obojstranný inox



P181

Hrčovitá kresba za príplatok
Príplatok za obojstranný inox

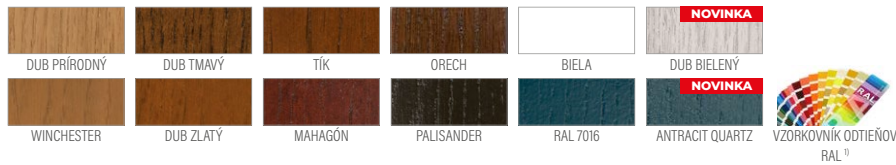

¹⁾ za príplatok



BEZPOLDRÁŽKOVÉ DVERE – príplatok k cene dverí s hrúbkou 82 a 102 mm v poldrážkovej verzii.
Dvere ERKADO sú dostupné s neštandardnými rozmermi **bez príplatku** za netypické rozmery. Príplatok iba za dvere: vyššie než 212 cm a širšie než 102 cm.





P128

Príplatok za obojstranný inox



P129

Príplatok za obojstranný inox



P60

Príplatok za obojstranný inox



P150

Príplatok za obojstranný inox



P136

Príplatok za obojstranný inox
Dvojfarebná verzia za príplatok



P57

Príplatok za obojstranný inox
Dvojfarebná verzia za príplatok



P70

Príplatok za obojstranný inox



P48

Príplatok za obojstranný inox



P42

Príplatok za obojstranný inox

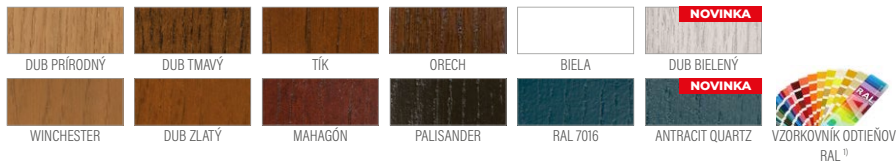

¹⁾ za príplatok



BEZPOLDRÁŽKOVÉ DVĚRE – príplatok k cene dverí s hrúbkou 82 a 102 mm v poldrážkovej verzii.

Dvere ERKADO sú dostupné s neštandardnými rozmermi **bez príplatku** za netypické rozmery. Príplatok iba za dvere: vyššie než 212 cm a širšie než 102 cm.





P99

Príplatek za obojstranný inox



P68

Príplatek za obojstranný inox
Pieskované sklo za príplatek



P130

Príplatek za obojstranný inox



P44

Príplatek za obojstranný inox

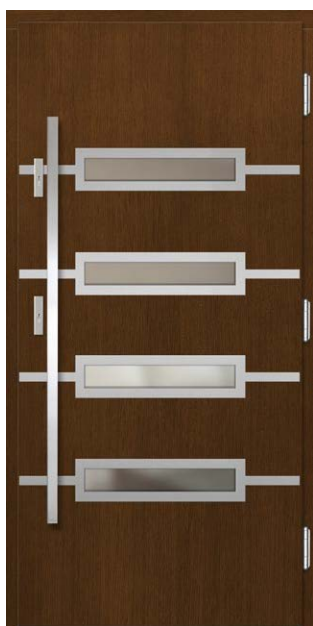

P91

Príplatek za obojstranný inox



P100

Príplatek za obojstranný inox



P105

Príplatok za obojstranný inox



P46

Príplatok za obojstranný inox



P104

Príplatok za obojstranný inox +
dolná ocelová lišta

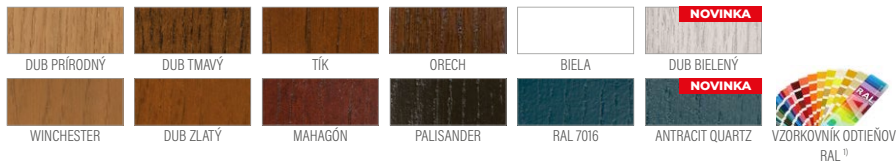

¹⁾ za príplatok



BEZPOLDRÁŽKOVÉ DVĚRE – príplatok k cene dverí s hrúbkou 82 a 102 mm v poldrážkovej verzii.

Dvere ERKADO sú dostupné s neštandardnými rozmermi **bez príplatku** za netypické rozmery. Príplatok iba za dvere: vyššie než 212 cm a širšie než 102 cm.





P155

Príplatok za obojstranný inox



P101

Príplatok za obojstranný inox



P95

Príplatok za obojstranný inox

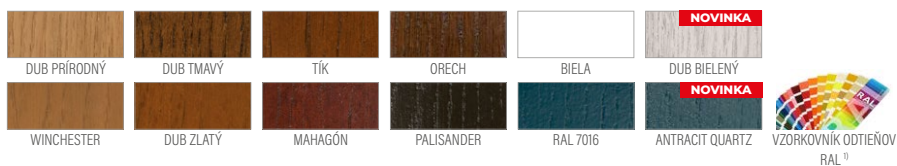

¹⁾ za príplatok

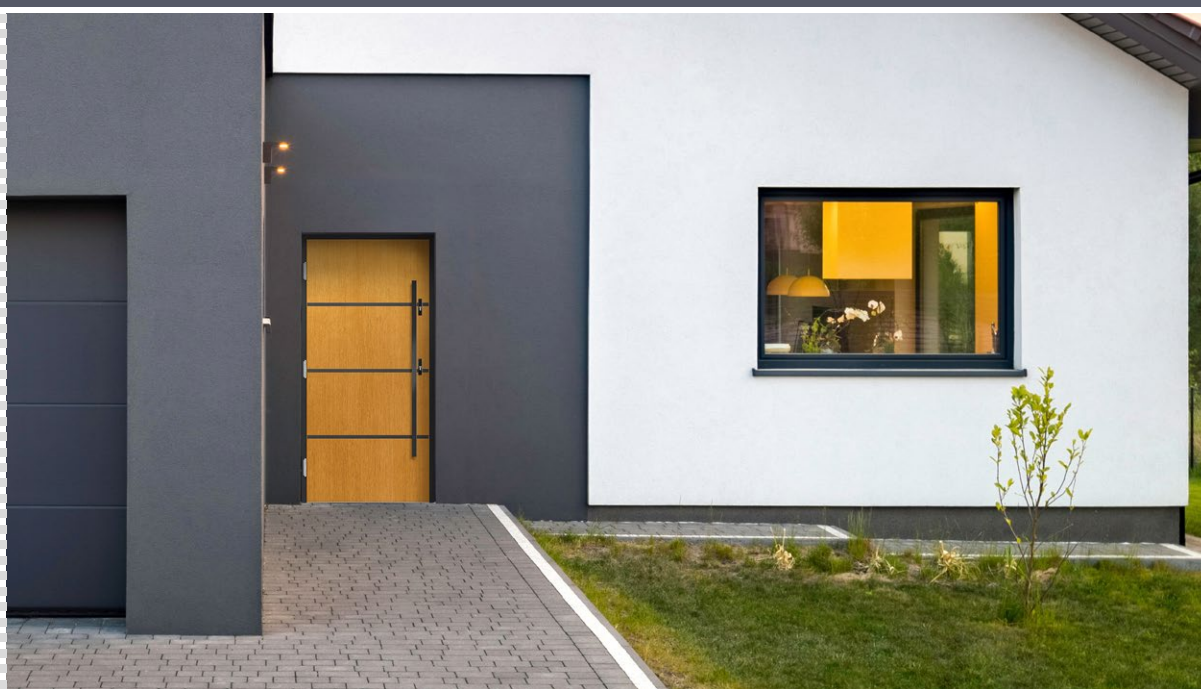

BEZPOLDRÁŽKOVÉ DVERE – príplatok k cene dverí s hrúbkou 82 a 102 mm v poldrážkovej verzii.



P66

Príplatok za obojstranný inox



P133

Príplatok za obojstranný inox



P56

Príplatok za obojstranný inox



P156

Hrčovitá kresba za príplatok

Príplatky za obojstranný inox + dvojfarebnú verziu
V prípade dverí, ktoré sú predstavené na obrázku, je
potrebné k základnej cene prísčítať príplatok (čierna
farba, dvojfarebná verzia, hrčovitá kresba)

1 lakovaná čierna RAL 9005

2 čierny inox



P158

Príplatok za obojstranný inox



P58

Príplatok za obojstranný inox



P97

Príplatok za obojstranný inox



P134

Príplatok za obojstranný inox

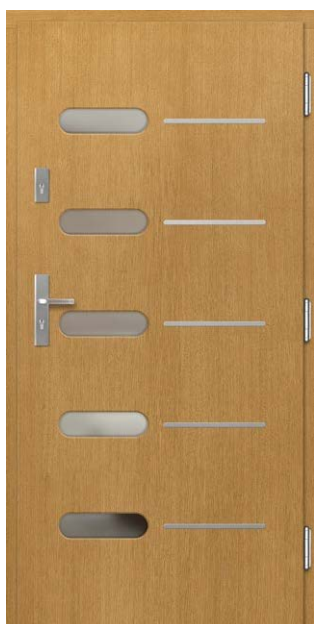

P81

Príplatok za obojstranný inox

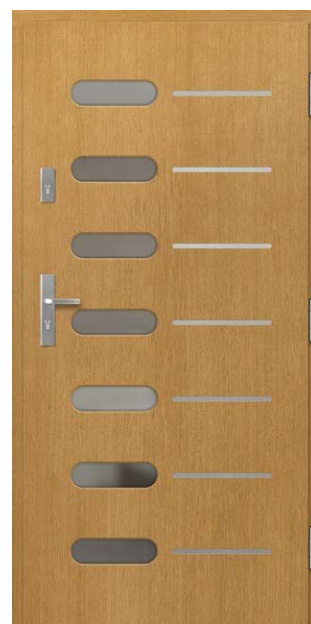

P64

Príplatok za obojstranný inox



P102

Príplatok za obojstranný inox



2 roky
ZÁRUKA

RC2
trieda
odolnosti

SPLAŇA PŮDOBANY
VĚŠNÝCH PROGRAMŮ
**ČISTÉ
OVZDUŠIE**



P89

Príplatok za obojstranný inox + vitráž



P90

Príplatok za obojstranný inox + vitráž



P103

Príplatok za obojstranný inox + vitráž

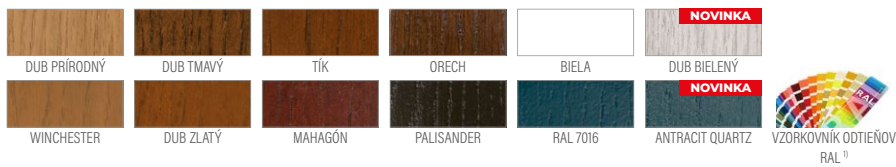

¹⁾ za príplatok



BEZPOLDRÁŽKOVÉ DVERE – príplatok k cene dveri s hrúbkou 82 a 102 mm v poldrážkovej verzii.

Dvere ERKADO sú dostupné s neštandardnými rozmermi **bez príplatku** za netypické rozmery. Príplatok iba za dvere: vyššie než 212 cm a širšie než 102 cm.



P131

Príplatok za obojstranný inox



P132

Príplatok za obojstranný inox + vitráž



P135

Príplatok za obojstranný inox + dvojfarebnú verziu



P106

Príplatok za obojstranný inox



P98

Príplatok za obojstranný inox

Charakteristickou črtou tejto línie je moderný tvar frézovaní a zasklení. Modely sa vyznačujú spojitým dizajnom, ktorý je založený na geometrických tvaroch.

Materiál dokončenia:

- meranti, dub alebo borovica

Konštrukcia:

- tesnenie v krídle a zárubni
- drážka proti vyváženiu od strany pántov
- vonkajší plášť krídla vyrobený z vodovzdornej preglejky
- vnútorná mriežková konštrukcia krídla s výplňou z polyuretánovej peny
- hranol rámu krídla vyrobený z dreva je vystužený plechom a C-profilom

Štandardná súprava:

- hrúbka 72 mm
- dva nezávislé tříňové zámky
- štyri pánty nastaviteľné v troch rovinách
- zasklenie REFLEX HNEDÁ
- hliníkový prah s tepelnou preložkou alebo drevený prah



HRÚBKA DVERÍ



TYP



FRÉZOVANIE

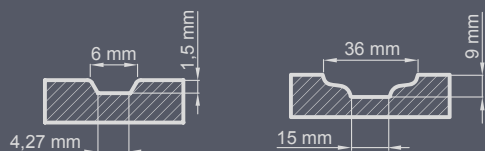

P141

DOKONČENIE

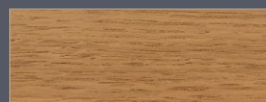

ROVNÝ DUB ŠTANDARD

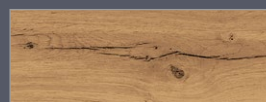

DUB HRČOVITÝ¹⁾

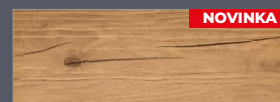

DUB HRČOVITÝ KEFOVANÝ²⁾

¹⁾ príplatok - kresba dreva môže byť vertikálna alebo horizontálna (okrem modelov s hlbokým frézovaním)

²⁾ príplatok - kresba dreva môže byť vertikálna alebo horizontálna (okrem modelov s hlbokým frézovaním)



DUB PRÍRODNÝ



DUB TMAVÝ



TÍK

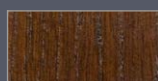

ORECH



BIELA



DUB BIELENÝ



WINCHESTER



DUB ZLATÝ



MAHAGÓN



PALISANDER



RAL 7016

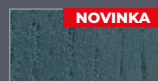

ANTRACIT QUARTZ



VZORKOVNÍK ODTIEŇOV RAL³⁾

³⁾ za príplatok



P82



P140



P141



P84



P53



P41



2 roky
ZÁRUKA

RC2
trieda
odolnosti

SPLAŇA PŮDOBŇKY
VLŠŇENŇOHO PROGRAMU
ČISTĚ
OVZDUŠIE



P83



P79



P138



P67

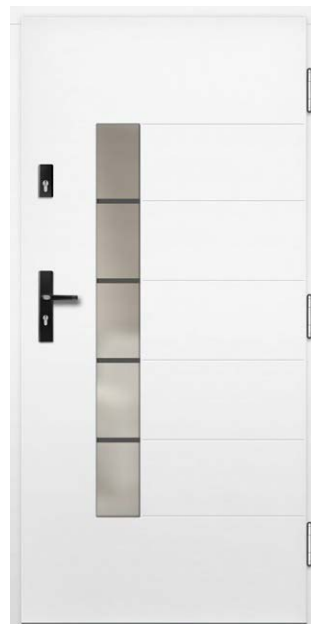

P119



P157

Hrčovitá kresba za príplatok

BEZPOLDRÁŽKOVÉ DVĚRE - príplatok k cene dverí s hrúbkou 82 a 102 mm v poldrážkovej verzii.

Dvere ERKADO sú dostupné s neštandardnými rozmermi **bez príplatku** za netytické rozmery. Príplatok iba za dvere: vyššie než 212 cm a širšie než 102 cm.



P55



P94



P26

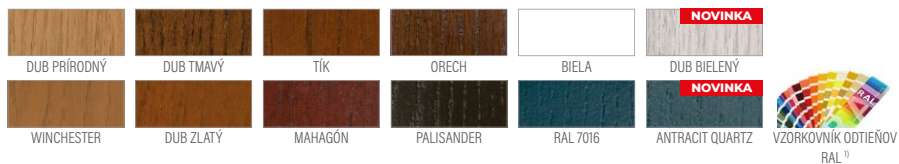

¹⁾ za príplatok

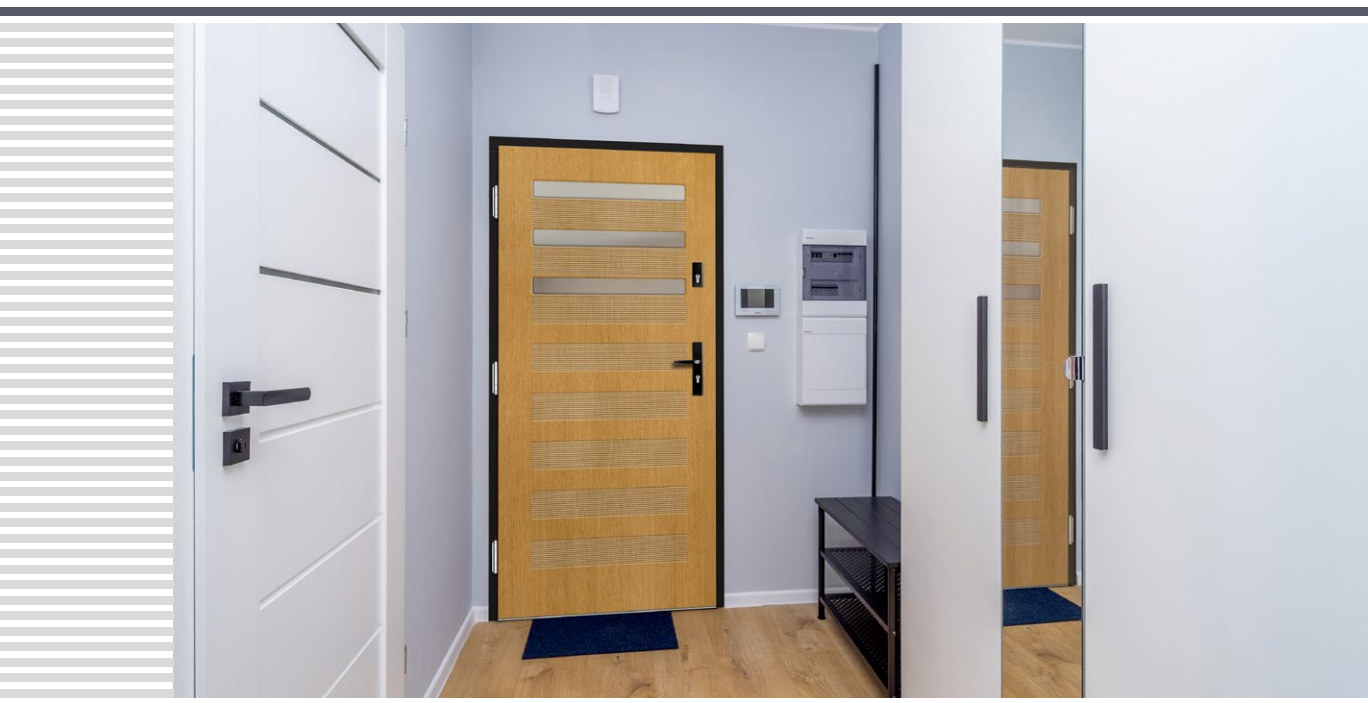

BEZPOLDRÁŽKOVÉ DVERE – príplatok k cene dverí s hrúbkou 82 a 102 mm v poldrážkovej verzii.



2 roky
ZÁRUKA

RC2
trieda
odolnosti

SPLAŇA PŮDOBANY
VLÁŠŤENÝ PROGRAM
ČISTÉ
OVZDUŠIE



P151



P24



P25



P40



P118



P174



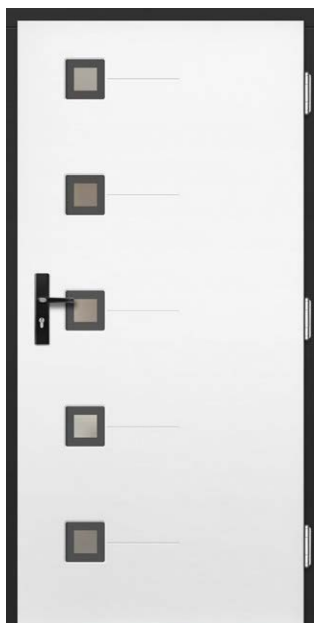

P71



P7



P142

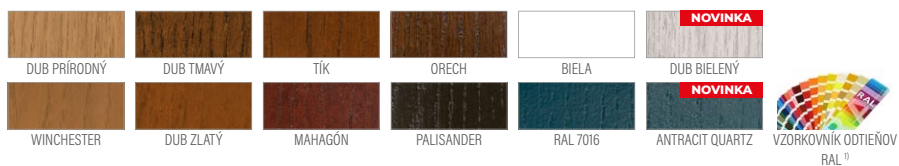

¹⁾ za príplatok



BEZPOLDRÁŽKOVÉ DVERE – príplatok k cene dverí s hrúbkou 82 a 102 mm v poldrážkovej verzii.



2 roky
ZÁRUKA

RC2
trieda
odolnosti

SPLNIA POŽADAVKY
VLÁŠNEHO PROGRAMU
ČISTÉ
OVZDUŠIE



P146



P27



P92



P74



P137



P69

BEZPOLDRÁŽKOVÉ DVERE - príplatok k cene dverí s hrúbkou 82 a 102 mm v poldrážkovej verzii.

Dvere ERKADO sú dostupné s neštandardnými rozmermi **bez príplatku** za netypické rozmery. Príplatok iba za dvere: vyššie než 212 cm a širšie než 102 cm.





P159



P160



P161



P162



P163



P164



2 roky
ZÁRUKA

RC2
trieda
odolnosti

SPLNIA POŽADAVKY
VLÁŠNEHO PROGRAMU
ČISTÉ
OVZDUŠIE



P50



P22



P34

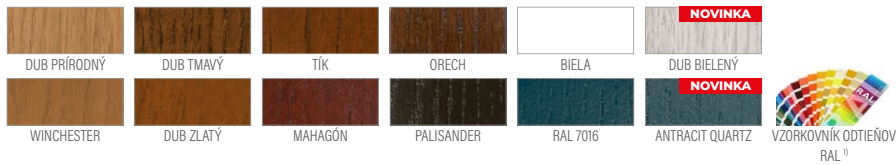

¹⁾ za príplatok



BEZPOLDRÁŽKOVÉ DVĚRE – príplatok k cene dverí s hrúbkou 82 a 102 mm v poldrážkovej verzii.

Dvere ERKADO sú dostupné s neštandardnými rozmermi **bez príplatku** za netypické rozmery. Príplatok iba za dvere: vyššie než 212 cm a širšie než 102 cm.





P75



P61



P76



P62



P73



P32



2 roky
ZÁRUKA

RC2
trieda
odolnosti

SPLNIA PODOBNÝ
VLÁŠŤANÝ PROGRAM
ČISTÉ
OVZDUŠIE



P139



P77



P93



P80



P78



P148

BEZPOLDRÁŽKOVÉ DVERE - príplatok k cene dverí s hrúbkou 82 a 102 mm v poldrážkovej verzii.

Dvere ERKADO sú dostupné s neštandardnými rozmermi **bez príplatku** za netyypické rozmery. Príplatok iba za dvere: vyššie než 212 cm a širšie než 102 cm.





P8



P9



P28



P47



P37



P72



2 roky
ZÁRUKA

RC2
trieda
odolnosti

SPLAŇA PŮDOBANY
VLÁŠŤENÝ PROGRAM
ČISTÉ
OVZDUŠIE



P107



P108



P109



P20



P21

Vitráž za príplatok



P10

BEZPOLDRÁŽKOVÉ DVERE – príplatok k cene dverí s hrúbkou 82 a 102 mm v poldrážkovej verzii.

Dvere ERKADO sú dostupné s neštandardnými rozmermi **bez príplatku** za netypické rozmery. Príplatok iba za dvere: vyššie než 212 cm a širšie než 102 cm.



P145



P147



P149



P59



P110

Hrčovitá kresba za príplatok



P18

Séria dverí CLASSIC je vytvorená pre všetky domy s klasickým štýlom. Charakteristickou črtou tejto línie sú tradičné nadčasové vzory

Materiál dokončenia:

- meranti, dub alebo borovica

Konštrukcia:

- tesnenie v krídle a zárubni
- drážka proti vyváženiu od strany pántov
- vonkajší plášť krídla vyrobený z vodovzdornej preglejky
- vnútorná mriežková konštrukcia krídla s výplňou z polyuretánovej peny
- hranol rámu krídla vyrobený z dreva je vystužený plechom a C-profilom

Štandardná súprava:

- hrúbka 72 mm
- dva nezávislé tříňové zámky
- štyri pánty nastaviteľné v troch rovinách
- zasklenie REFLEX HNEDÁ
- hliníkový prah s tepelnou preložkou alebo drevený prah



HRÚBKA DVERÍ

- ◀72▶ ◀82▶ ◀102▶

TYP



FRÉZOVANIE

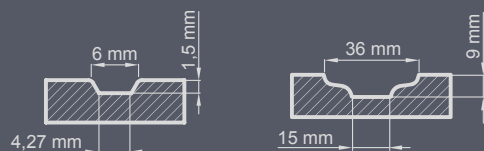

P52

DOKONČENIE

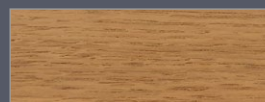

ROVNÝ DUB ŠTANDARD

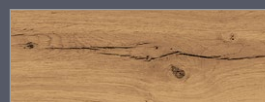

DUB HRČOVITÝ¹⁾

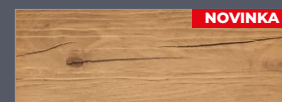

DUB HRČOVITÝ KEFOVANÝ²⁾

¹⁾ príplatok – kresba dreva môže byť vertikálna alebo horizontálna (okrem modelov s hlbokým frézovaním)

²⁾ príplatok – kresba dreva môže byť vertikálna alebo horizontálna (okrem modelov s hlbokým frézovaním)



VZORKOVNÍK ODTIEŇOV RAL³⁾

³⁾ za príplatok





P96



P17



P1



P38



P2



P35

BEZPOLDRÁŽKOVÉ DVERE – príplatok k cene dverí s hrúbkou 82 a 102 mm v poldrážkovej verzii.



2 roky
ZÁRUKA

RC2
trieda
odolnosti

SPLAŇA PŮDOBANÝ
VĚŠNÝ PROGRAM
ČISTÉ
OVZDUŠIE



P15



P11



P29



P175

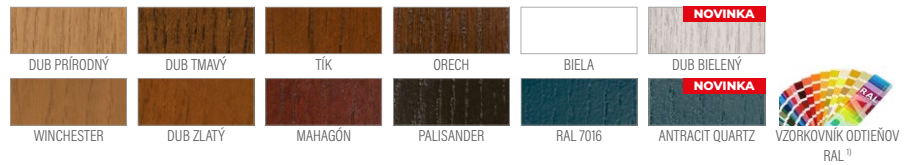

¹⁾ za príplatok

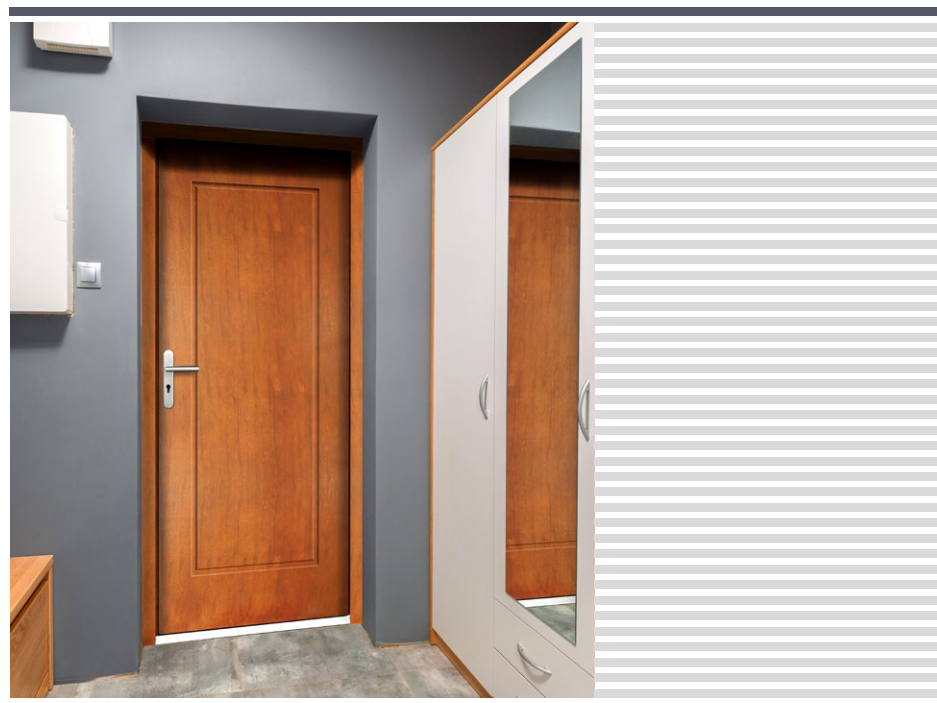

BEZPOLDRÁŽKOVÉ DVĚRE – příplatek k cene dverí s hrúbkou 82 a 102 mm v poldrážkovej verzii.

Dvere ERKADO sú dostupné s neštandardnými rozmermi **bez príplatku** za netypické rozmery. Příplatek iba za dvere: vyššie než 212 cm a širšie než 102 cm.





P5



P3



P45



P19



P33



P16



2 roky
ZÁRUKA

RC2
trieda
odolnosti

SPLAŇA PŮDOBŇAVÝ
VĚŠTĚNÝ PROGRAM
ČISTĚ
OVZDUŠIE



P4

Vitráž za príplatok



P117



P115

Vitráž za príplatok

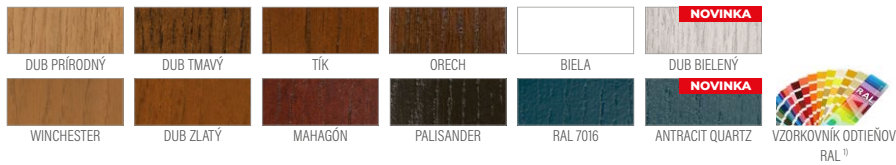

¹⁾ za príplatok



BEZPOLDRÁŽKOVÉ DVERE – príplatok k cene dverí s hrúbkou 82 a 102 mm v poldrážkovej verzii.

Dvere ERKADO sú dostupné s neštandardnými rozmermi **bez príplatku** za netypické rozmery. Príplatok iba za dvere: vyššie než 212 cm a širšie než 102 cm.





P36

Vitráž za príplatok



P113



P114



P31



P54



P13

Vitráž za príplatok

BEZPOLDRÁŽKOVÉ DVERE – príplatok k cene dverí s hrúbkou 82 a 102 mm v poldrážkovej verzii.



2 roky
ZÁRUKA

RC2
trieda
odolnosti

SPLA PŮDĚBNÝ
VLÁŠŤENÝ PROGRAM
ČISTÉ
OVZDUŠIE



P12



P6



P14



P116



P112



P111





P165



P166



P167



P186



P187



2 roky
ZÁRUKA

RC2
trieda
odolnosti

SPLAŇA PŮDOBANY
VLÁŠŤENÝ PROGRAM
ČISTÉ
OVZDUŠIE



P168



P169

Vitráž za príplatok



P170

Vitráž za príplatok



P171



P143



P144

BEZPOLDRÁŽKOVÉ DVĚRE – príplatok k cene dverí s hrúbkou 82 a 102 mm v poldrážkovej verzii.

Dvere ERKADO sú dostupné s neštandardnými rozmermi **bez príplatku** za netypické rozmery. Príplatok iba za dvere: vyššie než 212 cm a širšie než 102 cm.





P63



P49



P39



P65



P51



P172



2 roky
ZÁRUKA

RC2
trieda
odolnosti

SPLAŇA PŮDOBŇKY
VLEŠNENÝ PROGRAM
**CISTÉ
OVZDUŠIE**



P30



P52

Vitráž za príplatok



P23

Vitráž za príplatok



P189

Medziokenná mriežka za príplatok

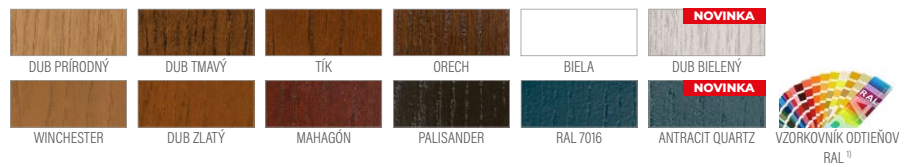

¹⁾ za príplatok



BEZPOLDRÁŽKOVÉ DVERE – príplatok k cene dveri s hrúbkou 82 a 102 mm v poldrážkovej verzii.

Dvere ERKADO sú dostupné s neštandardnými rozmermi **bez príplatku** za netypické rozmery. Príplatok iba za dvere: vyššie než 212 cm a širšie než 102 cm.



Séria dverí RETRO je vytvorená pre všetky domy zariadené v klasickom štýle. Charakteristickou črtou tejto línie sú tradičné nadčasové vzory

Materiál dokončenia:

- meranti, dub alebo borovica

Konštrukcia:

- tesnenie v krídle a zárubni
- drážka proti vyváženiu od strany pántov
- vonkajší plášť krídla vyrobený z vodovzdornej preglejky
- vnútorná mriežková konštrukcia krídla s výplňou z polyuretánovej peny
- hranol rámu krídla vyrobený z dreva je vystužený plechom a C-profilom

Štandardná súprava:

- hrúbka 72 mm
- dva nezávislé tříňové zámky
- štyri pánty nastaviteľné v troch rovinách
- zasklenie REFLEX HNEDÁ
- hliníkový prah s tepelnou preložkou alebo drevený prah



P173

koruny sú dostupné iba jednostranne



HRÚBKA DVERÍ

- ◀ 72 ▶ ◀ 82 ▶ ◀ 102 ▶

TYP



iba pre hrúbky 82 a 102 mm

FRÉZOVANIE

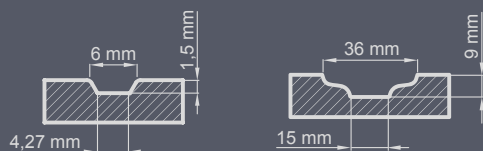

DUB PRÍRODNÝ

DUB TMAVÝ

TÍK

ORECH

BIELA

DUB BIELEŇÝ

WINCHESTER

DUB ZLATÝ

MAHAGÓN

PALISANDER

RAL 7016

ANTRACIT QUARTZ



¹⁾ za príplatok



NOVINKA

P184



NOVINKA

P183



NOVINKA

P185



NOVINKA

P182

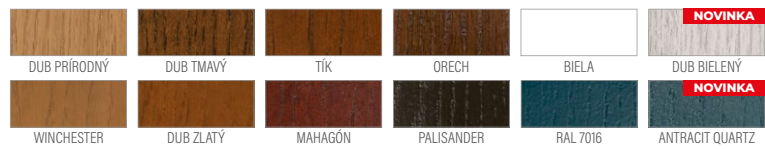

¹⁾ za príplatok



BEZPOLDRÁŽKOVÉ DVERE – príplatok k cene dveri s hrúbkou 82 a 102 mm v poldrážkovej verzii.

Dvere ERKADO sú dostupné s neštandardnými rozmermi **bez príplatku** za netypické rozmery. Príplatok iba za dvere: vyššie než 212 cm a širšie než 102 cm.



SO SKLOM ZLÍCOVANÝM S POVRCHOM KRÍDLA
(dostupné iba v bezpoldrážkových dverách)



P158

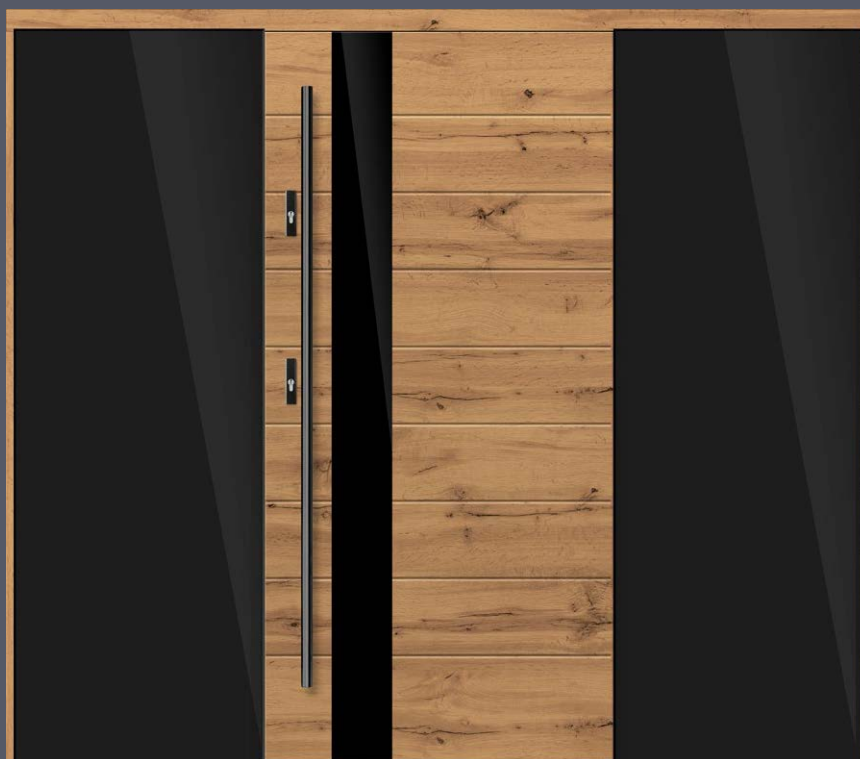

P154



P174
+ PEVNÝ ZASKLENÝ SVETLÍK V ZÁRUBNI



P163
+ PEVNÉ ZASKLENÉ SVETLÍKY V ZÁRUBNI



P169
+ PEVNÝ ZASKLENÝ SVETLÍK (IMITÁCIA KRÍDLA)



P170
+ PEVNÉ ZASKLENÉ SVETLÍKY (IMITÁCIA KRÍDLA)



P164
+ PEVNÝ ZASKLENÝ SVETLÍK

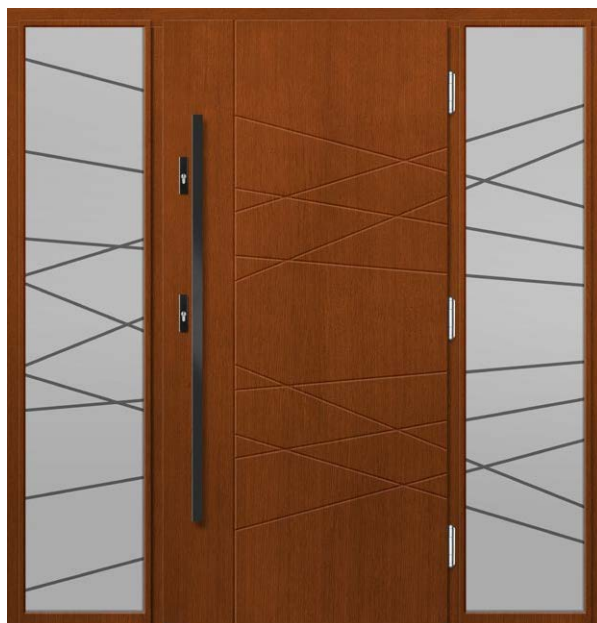

P162
+ PEVNÉ ZASKLENÉ SVETLÍKY





P189

+ 2 X PEVNÉ ZASKLENÉ SVETLÍKY + HORNÝ SVETLÍK
+ OBLÚKOVÝ HORNÝ SVETLÍK S MEDZIOKENNÝMI PRIEČKAMI

Cenové kalkulácie oblúkov len individuálne



P121

+ ZASKLENÝ SVETLÍK



P3

+ PEVNÝ ZASKLENÝ SVETLÍK

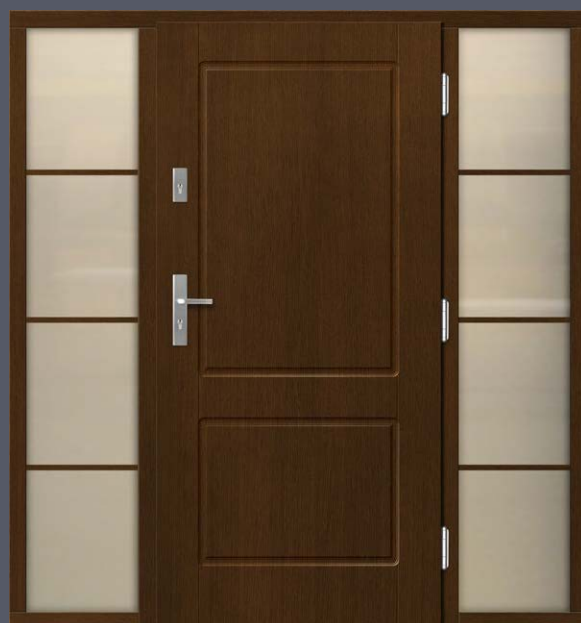

P17

+ PEVNÉ ZASKLENÉ SVETLÍKY





P157
+ PEVNÝ ZASKLENÝ SVETLÍK V ZÁRUBNI



P152
+ PEVNÝ ZASKLENÝ SVETLÍK



P66
+ PEVNÉ ZASKLENÉ SVETLÍKY V ZÁRUBNI

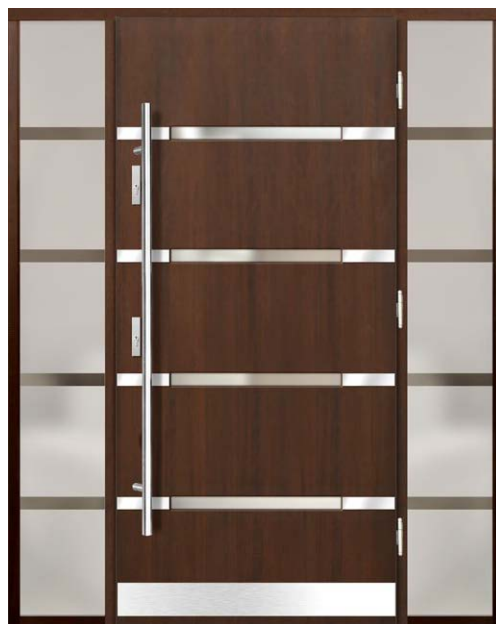

P105
+ PEVNÉ ZASKLENÉ SVETLÍKY V ZÁRUBNI



P156
+ PEVNÝ ZASKLENÝ SVETLÍK



P1
+ PEVNÉ SVETLÍKY (IMITÁCIA KRÍDLA)



P153
+ PEVNÝ ZASKLENÝ SVETLÍK

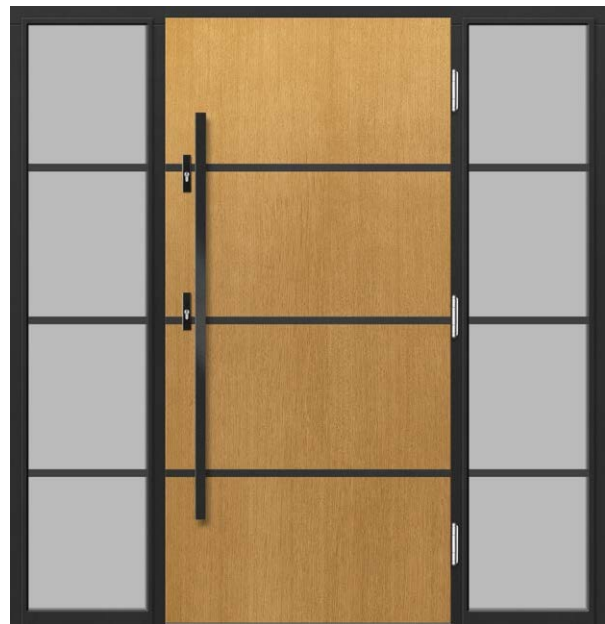

P155
+ PEVNÉ ZASKLENÉ SVETLÍKY





P37
+ PEVNÝ ZASKLENÝ SVETLÍK (IMITÁCIA KRÍDLA)

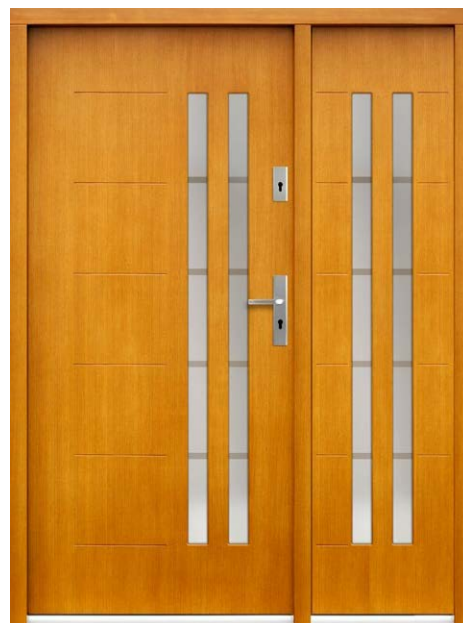

P82
+ PEVNÝ ZASKLENÝ SVETLÍK (IMITÁCIA KRÍDLA)





2 roky
ZÁRUKA

RC2
trieda
odolnosti

SPLNIA POŽADAVKY
VLÁŠNEHO PROGRAMU
ČISTÉ
OVZDUŠIE



P67
+ PEVNÉ ZASKLENÉ SVETLÍKY (IMITÁCIA KRÍDLA)



P89
+ PEVNÉ ZASKLENÉ SVETLÍKY (IMITÁCIA KRÍDLA)



P65
+ PEVNÝ ZASKLENÝ SVETLÍK (IMITÁCIA KRÍDLA)



P25
+ PEVNÝ ZASKLENÝ SVETLÍK (IMITÁCIA KRÍDLA)





P9
+ PEVNÝ ZASKLENÝ SVETLÍK (IMITÁCIA KRÍDLA)

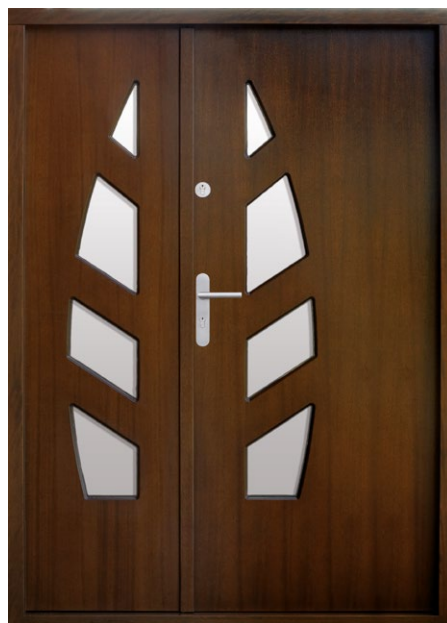

P47
+ OTVÁRACÍ ZASKLENÝ SVETLÍK



P21
+ PEVNÝ ZASKLENÝ SVETLÍK (IMITÁCIA KRÍDLA)



P55
+ PEVNÝ ZASKLENÝ SVETLÍK V ZÁRUBNI



P46

+ PEVNÝ ZASKLENÝ SVETLÍK V ZÁRUBNI



P137

+ PEVNÉ ZASKLENÉ SVETLÍKY V ZÁRUBNI



P45

+ PEVNÉ ZASKLENÉ SVETLÍKY V ZÁRUBNI

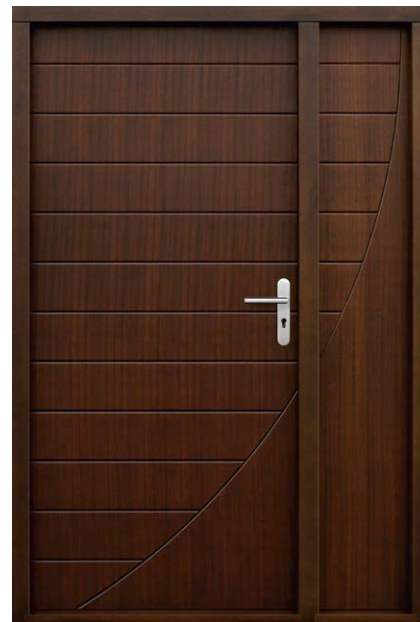

P59

+ PEVNÝ PLNÝ SVETLÍK (IMITÁCIA KRÍDLA)

Pozor: pevný svetlík v zárubni - zasklenie - bezpečnostné kompaktné sklo 44 mm reflex hnedá

Pozor: pevný svetlík imitujúci krídlo je upevnený na pántoch.





P42
+ PEVNÝ ZASKLENÝ SVETLÍK (IMITÁCIA KRÍDLA) + HORNÝ SVETLÍK



P28
+ PEVNÉ ZASKLENÉ SVETLÍKY (IMITÁCIE KRÍDLA) + HORNÝ SVETLÍK





P107

+ PEVNÝ ZASKLENÝ SVETLÍK V ZÁRUBNI



P132

+ PEVNÝ ZASKLENÝ SVETLÍK (IMITÁCIA KRÍDLA)



P147

+ PEVNÉ ZASKLENÉ SVETLÍKY V ZÁRUBNI

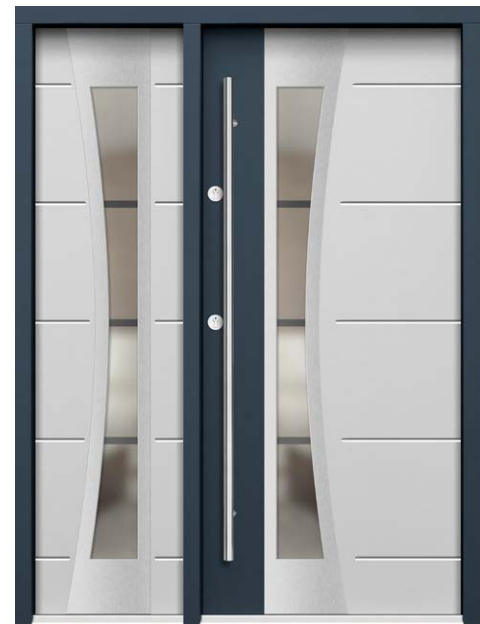

P98

+ PEVNÝ ZASKLENÝ SVETLÍK (IMITÁCIA KRÍDLA)

Pozor: pevný svetlík v zárubni - zasklenie - bezpečnostné kompaktné sklo 44 mm reflex hnedá

Pozor: pevný svetlík imitujúci krídlo je upevnený na pántoch.





P144

+ PEVNÉ ZASKLENÉ SVETLÍKY V ZÁRUBNI
+ PEVNÉ ZASKLENÉ SVETLÍKY V ZÁRUBNI



P68

+ PEVNÝ ZASKLENÝ SVETLÍK V ZÁRUBNI



P141

+ PEVNÝ ZASKLENÝ SVETLÍK (IMITÁCIA KRÍDLA)



P83

+ PEVNÝ ZASKLENÝ SVETLÍK (IMITÁCIA KRÍDLA)

Interiérové dvere sú štandardným zariadením každého domu. Preto pozeranie sa na dvere iba cez ich úžitkové a funkčné vlastnosti už dávno nie je dostatočné. Dnes je to dôležitý prvok interiérového dizajnu, zvyrazňujúci prednosti perfektne zariadeného domu, preto vytvárame moderné riešenia, prinášame atraktívny dizajn, zameriavame sa na kvalitu zhotovenia, aby sa naši zákazníci mohli tešiť z výberu dverí Erkado.



LAKOVANIE

- Stromy, z ktorých sa vyrábajú dyhy, navzájom sa odlišujú svojou farbou, štruktúrou a hustotou. Dokonca aj medzi dyhami, ktoré sú vyrobené z jedného stromu, môžu byť značné rozdiely. Je to charakteristická črta prírodného dreva a nemôže byť základom reklamácie.
- Predstavené odtiene a kresby majú iba názorný charakter a nemôžu sa používať ako vzorky skutočných odtieňov.

DOKONČENIE



ROVNÝ DUB ŠTANDARD



DUB HRČOVITÝ²⁾



HLADKÁ BIELA³⁾

PRIEREZ INTERIÉROVÝCH DVERÍ



DUB PRÍRODNÝ



DUB TMAVÝ



TÍK



ORECH



BIELA³⁾



NOVINKA
DUB BIELEŇÝ



WINCHESTER



DUB ZLATÝ



MAHAGÓN



PALISANDER



RAL 7016³⁾



NOVINKA
ANTRACIT QUARTZ



VZORKOVNÍK ODTIEŇOV
RAL¹⁾³⁾

¹⁾ za príplatok

²⁾ za príplatok – kresba dreva môže byť vertikálna alebo horizontálna, v prípade plných dverí alebo dverí s plytkým frézovaním

³⁾ hladká alebo štruktúra dreva



UNO PREMIUM, kľučka CUBE matná čierna

UNO PREMIUM tmavý dub



UNO PREMIUM prírodný dub



UNO PREMIUM biely dub



UNO PREMIUM prírodný dub s kľičkou CUBE matná čierna

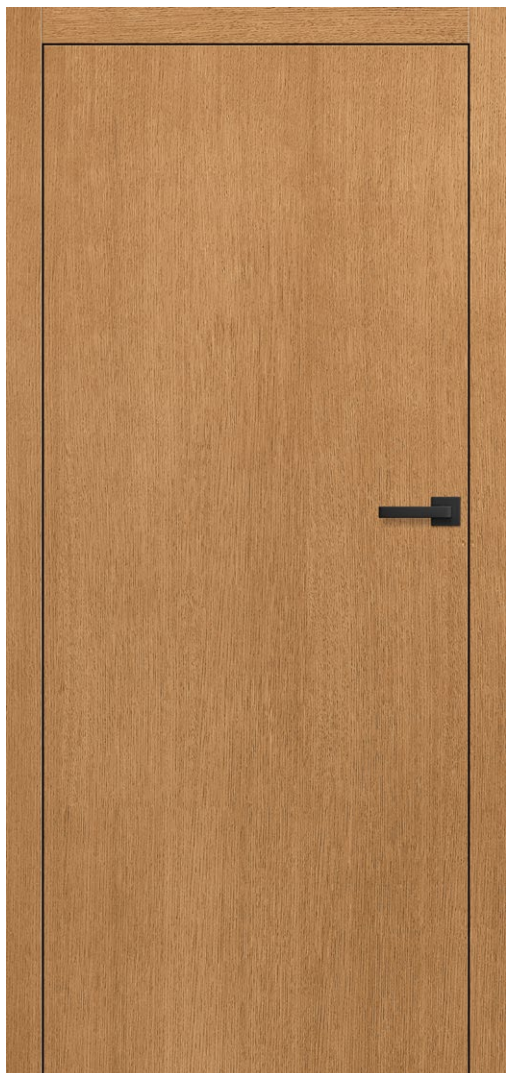

KONŠTRUKCIA

- bezpoldrážkové krídlo
- rám vyrobený z borovicového dreva + dub zosilnený C-profilom
- vonkajší plášť krídla vyrobený z vodovzdornej dubovej preglejky s hrúbkou 4 mm alebo z HDF odolnej voči vlhkosti s hrúbkou 3 mm v prípade dverí bez štruktúry dreva
- vyplnenie plným panelom
- hrúbka krídla 40 mm

DOKONČENIE

- trikrát natreté hydrodynamickou metódou vodou riediteľnými farbami zo vzorkovníka ERKADO alebo kryciami farbami RAL

KOVANIA

- tri skryté pánty, farba: striebro (voliteľne za príplatok čierna alebo zlato)
- magnetický zámok: na kľúč, zámkovú vložku, úsporný alebo s blokádou, farba: striebro, voliteľne za príplatok magnetických zámok, farba: čierna alebo zlato

PRÍPLATKY

- ventilačný výrez
- bezpoldrážkové krídlo „100“
- padacie tesnenie
- zámena na magnetický zámok, farba: čierna alebo zlato
- zámena na pánty a protiplech, farba: čierna alebo zlato
- dvere s rozmermi 216 – 230 cm 15 % príplatok k základnej cene
- dvere s rozmermi 231 – 240 cm 25 % príplatok k základnej cene
- dvere s rozmermi 241 – 250 cm 30 % príplatok k základnej cene

DOSTUPNÉ ŠÍRKY KRÍDIEL

60	70	80	90	100	NA MIERU
----	----	----	----	-----	----------

UNO PREMIUM

DOKONČENIE



ROVNÝ DUB ŠTANDARD



DUB HRČOVITÝ²⁾



HLADKÁ BIELA
alebo iná farba zo
vzorkovníka RAL

PRIEREZ DVERÍ



DUB PRÍRODNÝ



DUB TMAVÝ



TÍK



ORECH



BIELA³⁾



NOVINKA
DUB BIELEŇÝ



WINCHESTER



DUB ZLATÝ



MAHAGÓN



PALISANDER



RAL 7016³⁾



NOVINKA
ANTRACIT QUARTZ



VZORKOVNÍK ODTIEŇOV
RAL³⁾

¹⁾ za príplatok, ²⁾ za príplatok – kresba dreva môže byť vertikálna alebo horizontálna, v prípade plných dverí alebo dverí s plytkým frézovaním

³⁾ hladká alebo štruktúra dreva



UNO PREMIUM LUX 118 brúsené zlato, kľučka BELLA SLIM matná mosadz



intarzia **LUX 119**
BRÚSENÁ OCEĽ



intarzia **LUX 104**
ČIERNA

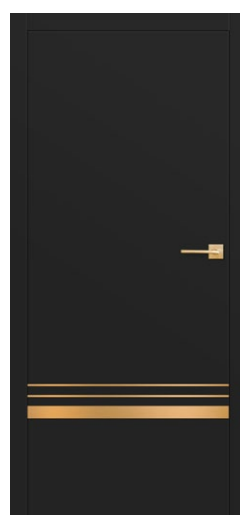

intarzia **LUX 118**
BRÚSENÉ ZLATO



intarzia **LUX 121**
BRÚSENÁ MEĎ

INTARZIA LUX ČIERNA



intarzia LUX 117



intarzia LUX 118



intarzia LUX 119



intarzia LUX 120



intarzia LUX 121



intarzia LUX 103



intarzia LUX 104

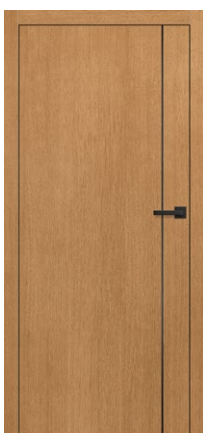

intarzia LUX 112



intarzia LUX 113



intarzia LUX 107



intarzia LUX 114



intarzia LUX 116

Dostupné odtiene
INTARZIÍ LUX:

- BRÚSENÁ OCEĽ
- ČIERNA
- BRÚSENÉ ZLATO
- BRÚSENÁ MEĎ

INTARZIE sú umiestnené z oboch strán krídla a sú zlíčované s jeho rovinou.
Intarzia má šírku 8 mm alebo 50 mm.





BALDUR 9, kľučka CUBE matná čierna, lepené sklo VSG 441 čierna



BALDUR 1



BALDUR 2



BALDUR 3



BALDUR 4



BALDUR 5



BALDUR 6



BALDUR 7

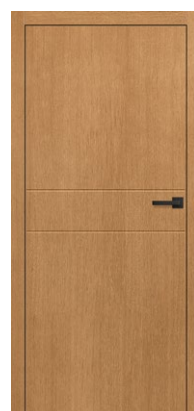

BALDUR 8



BALDUR 9

BALDUR 9, farba: svetlosivá RAL 7037, kľučka CUBE matná čierna, lepené sklo VSG 441 čierna



BALDUR

KONŠTRUKCIA

- bezpoldrážkové krídlo
- rám vyrobený z borovicového dreva + dub zosilnený C-profilom
- vonkajší plášť krídla vyrobený z vodovzdornej dubovej preglejky s hrúbkou 4 mm alebo z HDF odolnej voči vlhkosti s hrúbkou 3 mm v prípade dverí bez štruktúry dreva
- vyplnenie plným panelom
- hrúbka krídla 40 mm

DOKONČENIE

- trikrát natreté hydrodynamickou metódou vodou riediteľnými farbami zo vzorkovníka ERKADO alebo kryciami farbami RAL

KOVANIA

- tri skryté pánty, farba: striebro (voliteľne za príplatok čierna alebo zlato)
- magnetický zámok: na kľúč, zámkovú vložku, úsporný alebo s blokadou, farba: striebro, voliteľne za príplatok magnetických zámok, farba: čierna alebo zlato

ZASKLENIE

- BALDUR 1, 3, 5 štandardne lepené sklo a bezpečnostné tvrdené sklo VSG/ESG 441, mliečne alebo čierna, obojstranne hladké
- pevná šírka zasklenia; BALDUR 1 – 50 mm, BALDUR 3, 5 – 210 mm

PRÍPLATKY

- ventilačný výrez
- bezpoldrážkové krídlo „100“
- padacie tesnenie (netýka sa modelov BALDUR 1, 3, 5)
- zámena na magnetický zámok, farba: čierna alebo zlato
- zámena na pánty a protiplech, farba: čierna alebo zlato
- dvere s rozmermi 216 – 230 cm15 % príplatok k základnej cene
- dvere s rozmermi 231 – 240 cm25 % príplatok k základnej cene
- dvere s rozmermi 241 – 250 cm30 % príplatok k základnej cene

VENTILAČNÝ VÝREZ



DOSTUPNÉ ŠÍRKY KRÍDIEL



NA MIERU

FRÉZOVANIE

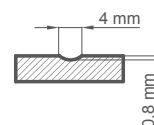

DOKONČENIE



¹⁾ za príplatok, ²⁾ za príplatok – kresba dreva môže byť vertikálna alebo horizontálna, v prípade plných dverí alebo dverí s plytkým frézovaním,

³⁾ hladká alebo štruktúra dreva



MAGNOLIA 1, dub tmavý, klučka TOPAZ, brúsený chróm



MAGNOLIA 1



MAGNOLIA 2



MAGNOLIA 3



MAGNOLIA 4



MAGNOLIA 5



MAGNOLIA 6



MAGNOLIA 7



MAGNOLIA 8

MAGNOLIA 1, dub winchester, kľučka QUANTA FIT matná čierna



KONŠTRUKCIA

- bezpoldrážkové krídlo
- rámová technológia
- hranol rámu z borovicového + dubového dreva
- hrúbka krídla 40 mm

DOKONČENIE

- trikrát natreté hydrodynamickou metódou vodou riediteľnými farbami zo vzorkovníka ERKADO alebo krycími farbami RAL

KOVANIA

- tri skryté pánty, farba: striebro (voliteľne za príplatok čierna alebo zlato)
- magnetický zámok: na kľúč, zámkovú vložku, úsporný alebo s blokádou, farba: striebro, voliteľne za príplatok magnetických zámok, farba: čierna alebo zlato

ZASKLENIE

- štandardne mliečne alebo čire tvrdené sklo 4 mm, a za príplatok lepené sklo VSG 221, mliečne alebo čierne bezpečné sklo, obojstranne hladké

PRÍPLATKY

- ventilačný výrez
- bezpoldrážkové krídlo „100“
- padacie tesnenie
- zámena na magnetický zámok, farba: čierna alebo zlato
- zámena na pánty a protiplech, farba: čierna alebo zlato
- dvere s rozmermi 216 – 230 cm15 % príplatok k základnej cene
- dvere s rozmermi 231 – 240 cm25 % príplatok k základnej cene
- dvere s rozmermi 241 – 250 cm30 % príplatok k základnej cene
- lepené bezpečnostné sklo VSG 221, obojstranne hladké, mliečne alebo čierne

MAGNOLIA

DOKONČENIE



ROVNÝ DUB ŠTANDARD



HLADKÁ BIELA
alebo iná farba zo vzorkovníka RAL

DOSTUPNÉ ŠÍRKY KRÍDIEL

60 70 80 90 100 NA MIERU



DUB PRÍRODNÝ



DUB TMAVÝ



TÍK



ORECH



BIELA²⁾



DUB BIELEŇÝ



WINCHESTER



DUB ZLATÝ



MAHAGÓN



PALISANDER



RAL 7016²⁾



ANTRACIT QUARTZ



VZORKOVNÍK ODTIEŇOV
RAL¹⁾²⁾

¹⁾ za príplatok, ²⁾ hladké alebo so štruktúrou dreva



LAURENCJA 1, dub prírodný, kľučka QUBE PREMIUM, brúsený chróm



LAURENCJA 1



LAURENCJA 2



LAURENCJA 3



LAURENCJA 5



LAURENCJA 6



LAURENCJA 7

LAURENCJA 1, tmavý dub, kľučka QUBE PREMIUM, brúsený chróm



NOVINKA

KONŠTRUKCIA

- bezpoldrážkové krídlo
- rámová technológia
- hranol rámu z borovicového + dubového dreva
- hrúbka krídla 40 mm

DOKONČENIE

- trikrát natreté hydrodynamickou metódou vodou riediteľnými farbami zo vzorkovníka ERKADO alebo krycími farbami RAL

KOVANIA

- tri skryté pánty, farba: striebro (voliteľne za príplatok čierna alebo zlato)
- magnetický zámok: na kľúč, zámkovú vložku, úsporný alebo s blokádou, farba: striebro, voliteľne za príplatok magnetických zámok, farba: čierna alebo zlato

ZASKLENIE

- štandardne mliečne alebo čire tvrdené sklo 4 mm, a za príplatok lepené sklo VSG 221, mliečne alebo čierne bezpečné sklo, obojstranne hladké

PRÍPLATKY

- ventilačný výrez
- bezpoldrážkové krídlo „100“
- padacie tesnenie
- zámena na magnetický zámok, farba: čierna alebo zlato
- zámena na pánty a protiplech, farba: čierna alebo zlato
- dvere s rozmermi 216 – 230 cm15 % príplatok k základnej cene
- dvere s rozmermi 231 – 240 cm25 % príplatok k základnej cene
- dvere s rozmermi 241 – 250 cm30 % príplatok k základnej cene
- lepené bezpečnostné sklo VSG 221, obojstranne hladké, mliečne alebo čierne

LAURENCJA

DOKONČENIE



ROVNÝ DUB ŠTANDARD



HLADKÁ BIELA
alebo iná farba zo vzorkovníka RAL

DOSTUPNÉ ŠÍRKY KRÍDIEL

- 60 70 80 90 100 NA MIERU



DUB PRÍRODNÝ



DUB TMAVÝ



TÍK



ORECH



BIELA²⁾



NOVINKA

DUB BIELEŇÝ



WINCHESTER



DUB ZLATÝ



MAHAGÓN



PALISANDER



RAL 7016²⁾



NOVINKA

ANTRACIT QUARTZ



VZORKOVNÍK ODTIEŇOV
RAL¹⁾²⁾

¹⁾ za príplatok, ²⁾ hladké alebo so štruktúrou dreva



MISKANT 2 hladká biela, kľučka BELLA slim matná čierna



MISKANT 1



MISKANT 2

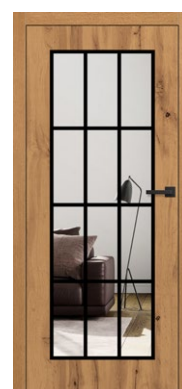

MISKANT 3



NOVINKA

Čierne línie šír. 18 mm
natierané sietotlačou



MISKANT 4



MISKANT 5



MISKANT 6

MISKANT 2 dub zlatý s kľučkou BELLA slim matná čierna

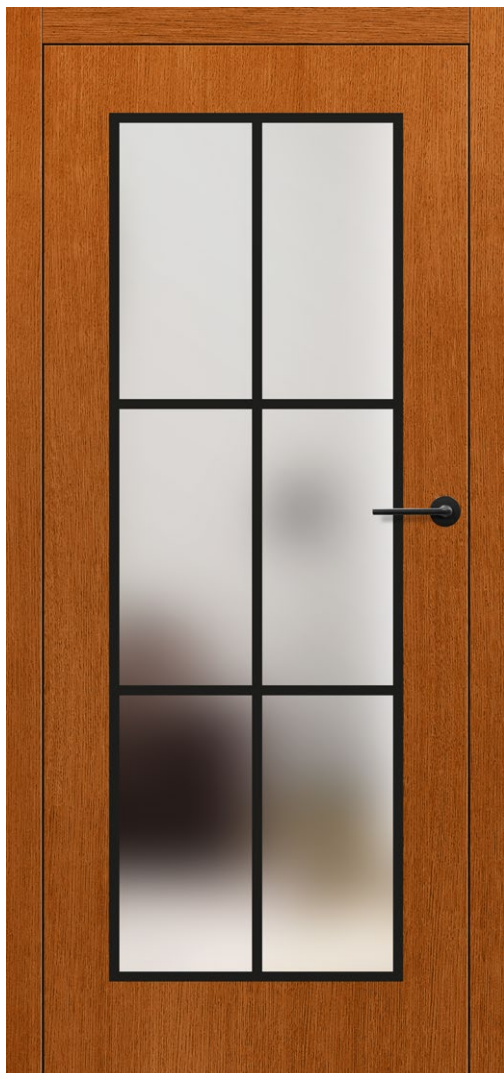

KONŠTRUKCIA

- bezpoldrážkové krídlo
- rám vyrobený z borovicového dreva + dub zosilnený C-profilom
- vonkajší plášť krídla vyrobený z vodovzdornej dubovej preglejky s hrúbkou 4 mm alebo z HDF odolnej voči vlhkosti s hrúbkou 3 mm v prípade dverí bez štruktúry dreva
- vyplnenie plným panelom
- hrúbka krídla 40 mm

DOKONČENIE

- trikrát natreté hydrodynamickou metódou vodou riediteľnými farbami zo vzorkovníka ERKADO alebo kryciami farbami RAL

KOVANIA

- tri skryté pánty, farba: striebro (voliteľne za príplatok čierna alebo zlato)
- magnetický zámok: na kľúč, zámkovú vložku, úsporný alebo s blokádou, farba: striebro, voliteľne za príplatok magnetických zámok, farba: čierna alebo zlato

ZASKLENIE

- kompaktné sklo bezpečnostné, mliečne alebo priehľadné (jednokomorové) s hrúbkou 30 mm
- možnosť zmeny strany zasklenia na RUB (štandardné zasklenie – LÍCE)
- čierne línie so šírkou (hrúbkou) 18 mm

PRÍPLATKY

- ventilačný výrez
- bezpoldrážkové krídlo „100“
- padacie tesnenie
- zámena na magnetický zámok, farba: čierna alebo zlato
- zámena na pánty a protiplech, farba: čierna alebo zlato
- dvere s rozmermi 216 – 230 cm15 % príplatok k základnej cene
- dvere s rozmermi 231 – 240 cm25 % príplatok k základnej cene
- dvere s rozmermi 241 – 250 cm30 % príplatok k základnej cene

MISKANT

PRIEREZ DVERÍ



DOSTUPNÉ ŠÍRKY KRÍDIEL

- 60 70 80 90 100 NA MIERU

DOKONČENIE

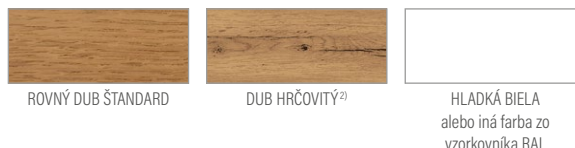

¹⁾ za príplatok, ²⁾ za príplatok – kresba dreva môže byť vertikálna alebo horizontálna, v prípade plných dverí alebo dverí s plytkým frézovaním,

³⁾ hladká alebo štruktúra dreva



TURAN 3, kľučka BELLA slim lesklý chróm



TURAN 1



TURAN 2



TURAN 3



TURAN 4



TURAN 5



TURAN 6



TURAN 7



TURAN 8

NOVINKA

TURAN 8, lakované RAL 5011, klučka BELLA SLIM, lesklá mosadz

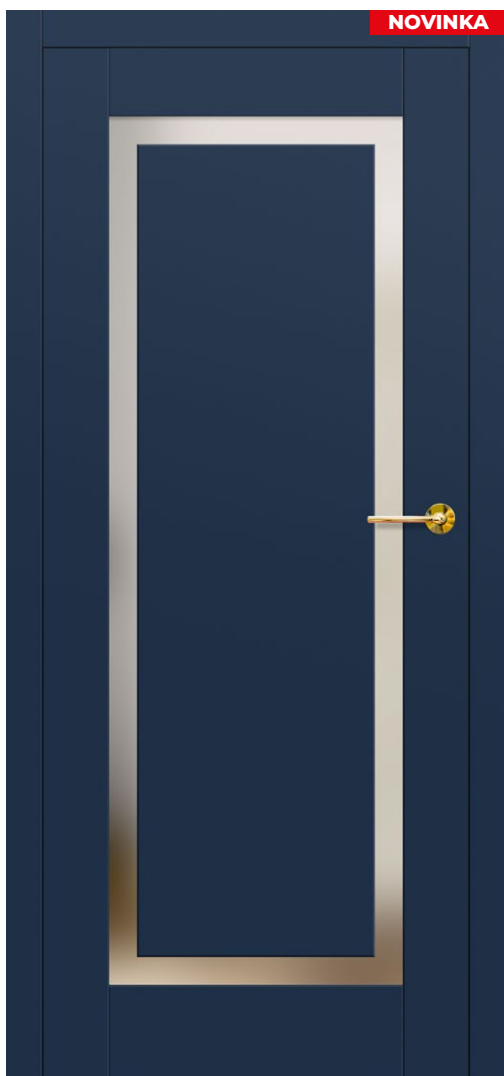

TURAN

KONŠTRUKCIA

- bezpoldrážkové krídlo
- rám vyrobený z borovicového dreva + dub zosilnený C-profilom
- vonkajší plášť krídla vyrobený z vodovzdornej dubovej preglejky s hrúbkou 4 mm alebo z HDF odolnej voči vlhkosti s hrúbkou 3 mm v prípade dverí bez štruktúry dreva
- vyplnenie plným panelom
- hrúbka krídla 40 mm

DOKONČENIE

- trikrát natreté hydrodynamickou metódou vodou riediteľnými farbami zo vzorkovníka ERKADO alebo kryciami farbami RAL

KOVANIA

- tri skryté pánty, farba: striebro (voliteľne za príplatok čierna alebo zlato)
- magnetický zámok: na kľúč, zámkovú vložku, úsporný alebo s blokádou, farba: striebro, voliteľne za príplatok magnetických zámok, farba: čierna alebo zlato

ZASKLENIE

- model TURAN 1 kompaktné sklo bezpečnostné, mliečne alebo priesačné alebo čierne (jednokomorové) s hrúbkou 30 mm

PRÍPLATKY

- ventilačný výrez
- bezpoldrážkové krídlo „100“
- padacie tesnenie
- zámena na magnetický zámok, farba: čierna alebo zlato
- zámena na pánty a protiplech, farba: čierna alebo zlato
- dvere s rozmermi 216 – 230 cm15 % príplatok k základnej cene
- dvere s rozmermi 231 – 240 cm25 % príplatok k základnej cene
- dvere s rozmermi 241 – 250 cm30 % príplatok k základnej cene

DOSTUPNÉ ŠÍRKY KRÍDIEL

- 60 70 80 90 100 NA MIERU

PRIEREZ DVERÍ



FRÉZOVANIE

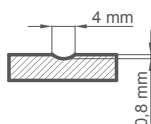

DOKONČENIE



¹⁾ za príplatok, ²⁾ za príplatok – kresba dreva môže byť vertikálna alebo horizontálna, v prípade plných dverí alebo dverí s plytkým frézovaním, ³⁾ hladká alebo štruktúra dreva



MILDA 4 biela hladká, kľučka CUBE PREMIUM čierna



MILDA 1



MILDA 2

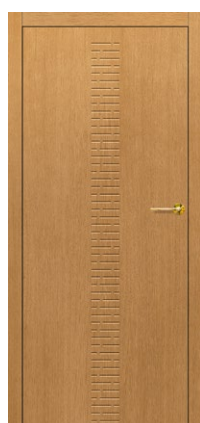

MILDA 3

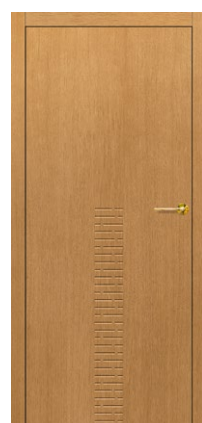

MILDA 4



MILDA 5

MILDA 2 s kľučkou BELLA slim lesklá mosadz

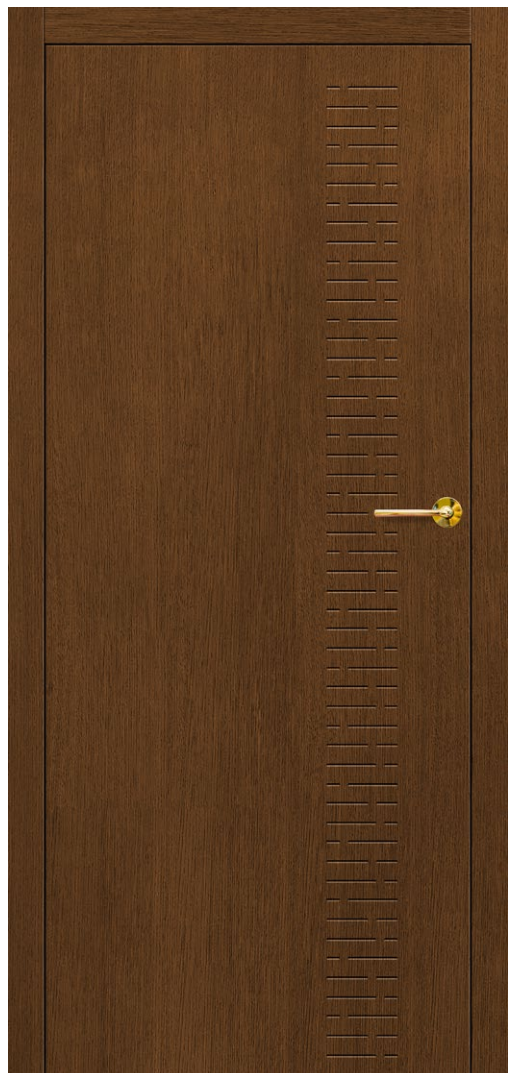

KONŠTRUKCIA

- bezpoldrážkové krídlo
- rám vyrobený z borovicového dreva + dub zosilnený C-profilom
- vonkajší plášť krídla vyrobený z vodovzdornej dubovej preglejky s hrúbkou 4 mm alebo z HDF odolnej voči vlhkosti s hrúbkou 3 mm v prípade dverí bez štruktúry dreva
- vyplnenie plným panelom
- hrúbka krídla 40 mm

DOKONČENIE

- trikrát natreté hydrodynamickou metódou vodou riediteľnými farbami zo vzorkovníka ERKADO alebo kryciami farbami RAL

KOVANIA

- tri skryté pánty, farba: striebro (voliteľne za príplatok čierna alebo zlato)
- magnetický zámok: na kľúč, zámkovú vložku, úsporný alebo s blokadou, farba: striebro, voliteľne za príplatok magnetických zámok, farba: čierna alebo zlato

PRÍPLATKY

- ventilačný výrez
- bezpoldrážkové krídlo „100“
- padacie tesnenie
- zámka na magnetický zámok, farba: čierna alebo zlato
- zámka na pánty a protiplech, farba: čierna alebo zlato
- dvere s rozmermi 216 – 230 cm15 % príplatok k základnej cene
- dvere s rozmermi 231 – 240 cm25 % príplatok k základnej cene
- dvere s rozmermi 241 – 250 cm30 % príplatok k základnej cene

DOSTUPNÉ ŠÍRKY KRÍDIEL

60	70	80	90	100	NA MIERU
----	----	----	----	-----	----------

MILDA

PRIEREZ DVERÍ



DOKONČENIE



FRÉZOVANIE

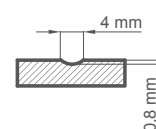

¹⁾ za príplatok, ²⁾ za príplatok – kresba dreva môže byť vertikálna alebo horizontálna, v prípade plných dverí alebo dverí s plytkým frézovaním
³⁾ hladká alebo štruktúra dreva

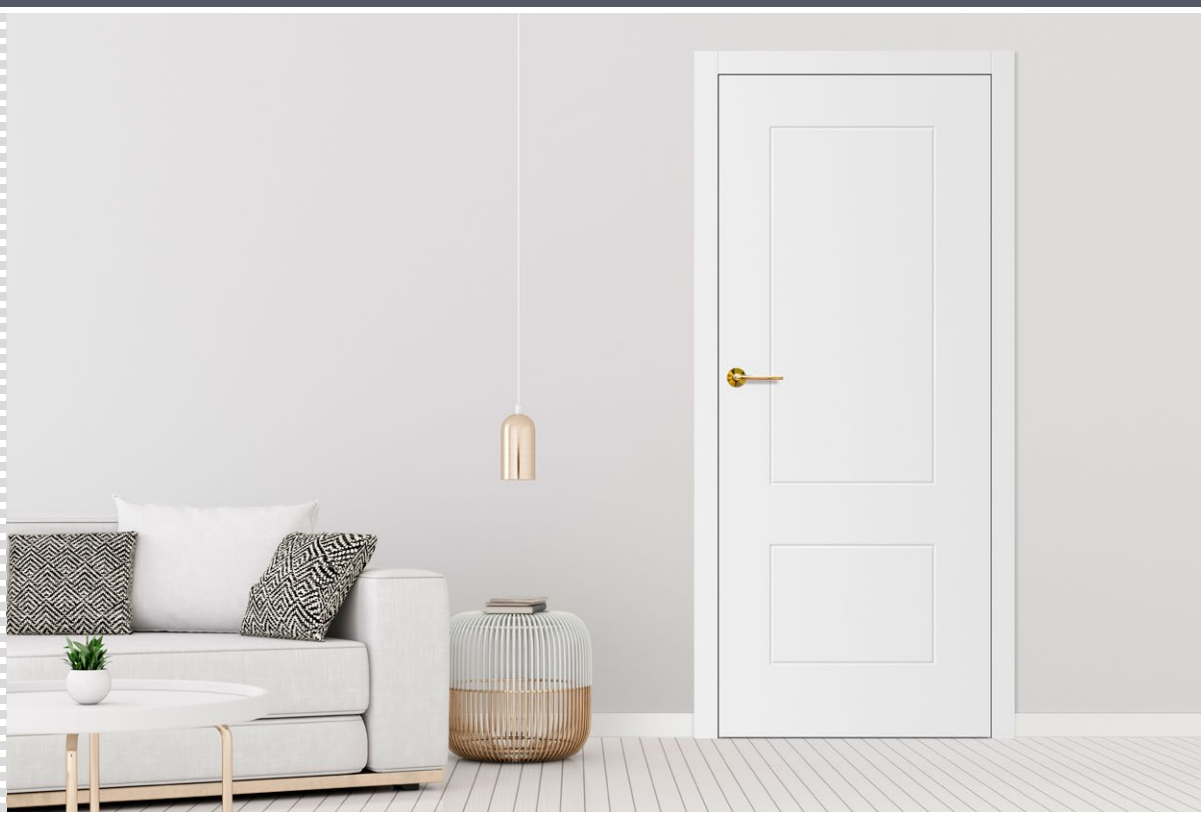

ANUBIS 2, kľučka BELLA slim lesklá mosadz



ANUBIS 1



ANUBIS 2



ANUBIS 3

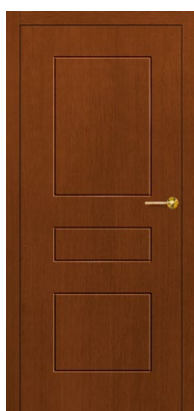

ANUBIS 4



ANUBIS 5



ANUBIS 6

ANUBIS 6 mahagón s kľučkou BELLA slim lesklá mosadz

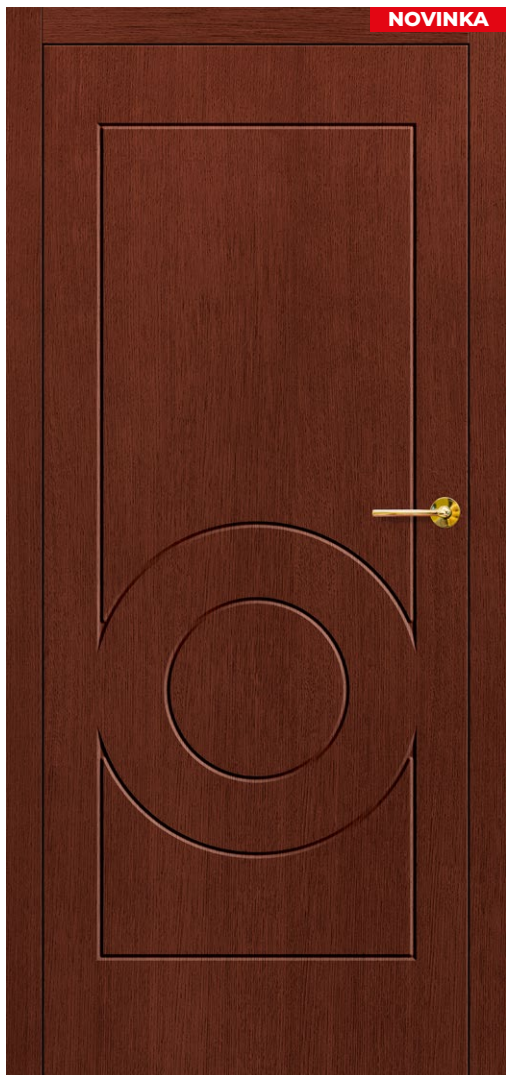

KONŠTRUKCIA

- bezpoldrážkové krídlo
- rám vyrobený z borovicového dreva + dub zosilnený C-profilom
- vonkajší plášť krídla vyrobený z vodovzdornej dubovej preglejky s hrúbkou 4 mm alebo z HDF odolnej voči vlhkosti s hrúbkou 3 mm v prípade dverí bez štruktúry dreva
- vyplnenie plným panelom
- hrúbka krídla 40 mm

DOKONČENIE

- trikrát natreté hydrodynamickou metódou vodou riediteľnými farbami zo vzorkovníka ERKADO alebo kryciami farbami RAL

KOVANIA

- tri skryté pánty, farba: striebro (voliteľne za príplatok čierna alebo zlato)
- magnetický zámok: na kľúč, zámkovú vložku, úsporný alebo s blokádou, farba: striebro, voliteľne za príplatok magnetických zámok, farba: čierna alebo zlato

PRÍPLATKY

- ventilačný výrez
- bezpoldrážkové krídlo „100“
- padacie tesnenie
- zámena na magnetický zámok, farba: čierna alebo zlato
- zámena na pánty a protiplech, farba: čierna alebo zlato
- dvere s rozmermi 216 – 230 cm15 % príplatok k základnej cene
- dvere s rozmermi 231 – 240 cm25 % príplatok k základnej cene
- dvere s rozmermi 241 – 250 cm30 % príplatok k základnej cene

DOSTUPNÉ ŠÍRKY KRÍDIEL

60	70	80	90	100	NA MIERU
----	----	----	----	-----	----------

ANUBIS

PRIEREZ DVERÍ



DOKONČENIE



FRÉZOVANIE

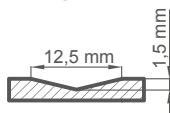

¹⁾ za príplatok, ²⁾ za príplatok – kresba dreva môže byť vertikálna alebo horizontálna, v prípade plných dverí alebo dverí s plytkým frézovaním

³⁾ hladká alebo štruktúra dreva



SYLENA 2, kľučka CUBE matná čierna



SYLENA 1



SYLENA 2



SYLENA 3



SYLENA 4



SYLENA 5



SYLENA 6



SYLENA 7

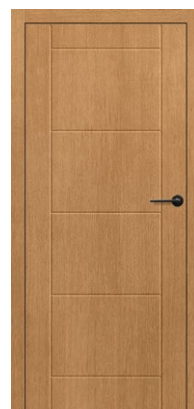

SYLENA 8

SYLENA 8 zlatý dub s kľučkou BELLA slim lesklý mosadz

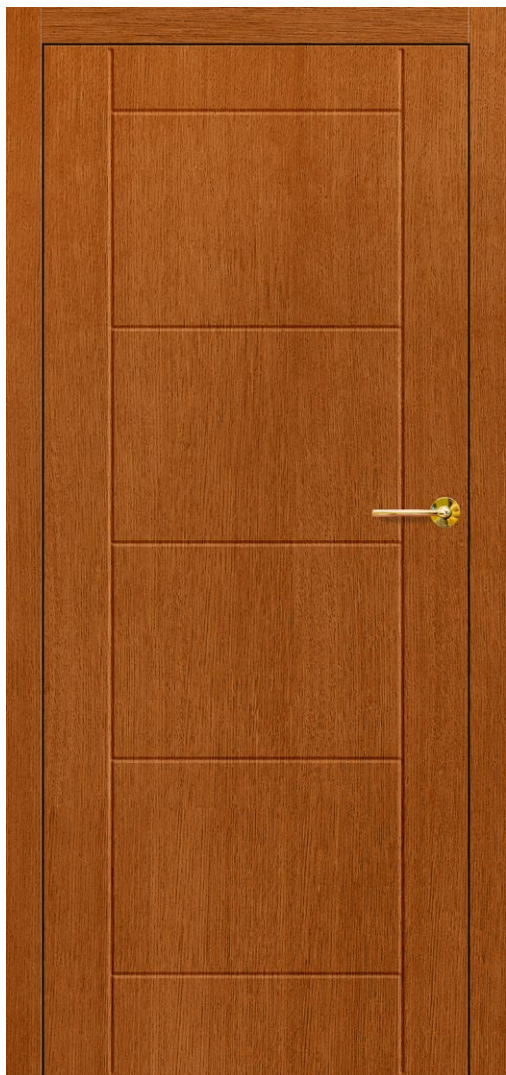

KONŠTRUKCIA

- bezpoldrážkové krídlo
- rám vyrobený z borovicového dreva + dub zosilnený C-profilom
- vonkajší plášť krídla vyrobený z vodovzdornej dubovej preglejky s hrúbkou 4 mm alebo z HDF odolnej voči vlhkosti s hrúbkou 3 mm v prípade dverí bez štruktúry dreva
- vyplnenie plným panelom
- hrúbka krídla 40 mm

DOKONČENIE

- trikrát natreté hydrodynamickou metódou vodou riediteľnými farbami zo vzorkovníka ERKADO alebo kryciami farbami RAL

KOVANIA

- tri skryté pánty, farba: striebro (voliteľne za príplatok čierna alebo zlato)
- magnetický zámok: na kľúč, zámkovú vložku, úsporný alebo s blokadou, farba: striebro, voliteľne za príplatok magnetických zámok, farba: čierna alebo zlato

PRÍPLATKY

- ventilačný výrez
- bezpoldrážkové krídlo „100“
- padacie tesnenie
- zámka na magnetický zámok, farba: čierna alebo zlato
- zámka na pánty a protiplech, farba: čierna alebo zlato
- dvere s rozmermi 216 – 230 cm15 % príplatok k základnej cene
- dvere s rozmermi 231 – 240 cm25 % príplatok k základnej cene
- dvere s rozmermi 241 – 250 cm30 % príplatok k základnej cene

DOSTUPNÉ ŠÍRKY KRÍDIEL

60	70	80	90	100	NA MIERU
----	----	----	----	-----	----------

SYLENA

PRIEREZ DVERÍ



DOKONČENIE



ROVNÝ DUB ŠTANDARD



DUB HRČOVITÝ²⁾



HLADKÁ BIELA
alebo iná farba zo
vzorkovníka RAL

FRÉZOVANIE

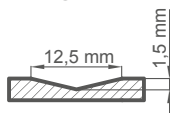

DUB PRÍRODNÝ



DUB TMAVÝ



TÍK



ORECH



BIELA³⁾



NOVINKA

DUB BIELEŇÝ



WINCHESTER



DUB ZLATÝ



MAHAGÓN



PALISANDER



RAL 7016³⁾



NOVINKA

ANTRACIT QUARTZ



VZORKOVNÍK ODTIEŇOV
RAL¹⁾³⁾

¹⁾ za príplatok, ²⁾ za príplatok – kresba dreva môže byť vertikálna alebo horizontálna, v prípade plných dverí alebo dverí s plytkým frézovaním

³⁾ hladká alebo štruktúra dreva



LOFT 6, čierne, kľučka BELLA SLIM, lesklý chróm

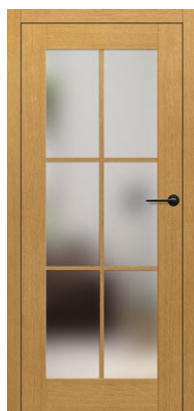

LOFT 1



LOFT 2

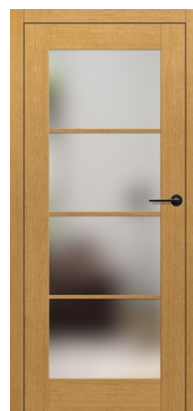

LOFT 3



NOVINKA

Nalepovaná obojstranná lišta
so šírkou 25 mm

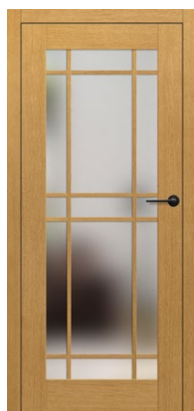

LOFT 4



LOFT 5

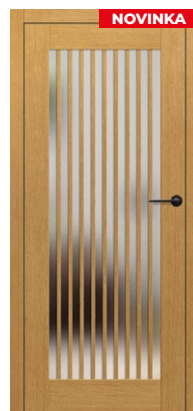

LOFT 6

LOFT 6 tík s kľučkou BELLA slim lesklý mosadz

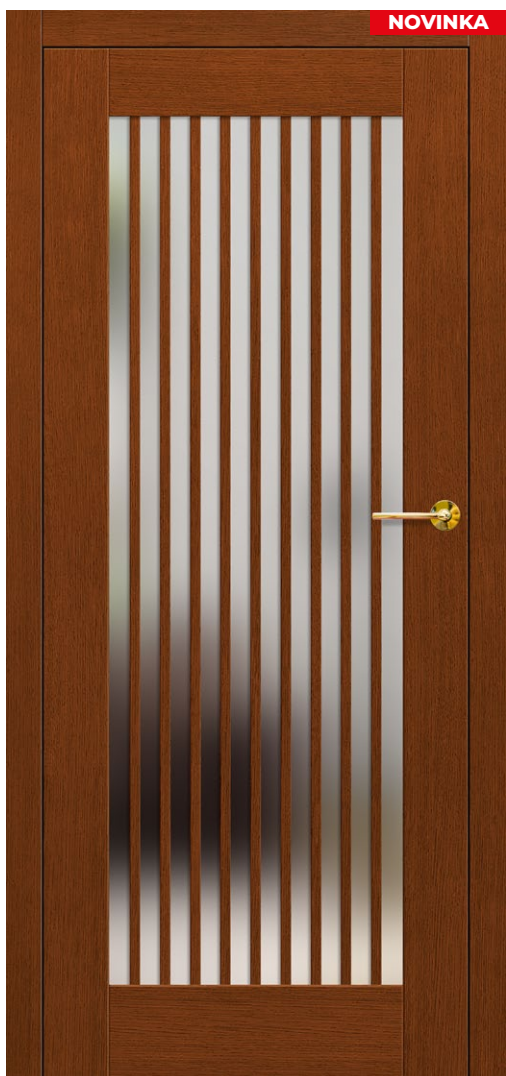

LOFT

KONŠTRUKCIA

- bezpoldrážkové krídlo
- rám vyrobený z borovicového dreva + dub zosilnený C-profilom
- vonkajší plášť krídla vyrobený z vodovzdornej dubovej preglejky s hrúbkou 4 mm alebo z HDF odolnej voči vlhkosti s hrúbkou 3 mm v prípade dverí bez štruktúry dreva
- vyplnenie plným panelom
- hrúbka krídla 40 mm

DOKONČENIE

- trikrát natreté hydrodynamickou metódou vodou riediteľnými farbami zo vzorkovníka ERKADO alebo kryciami farbami RAL
- nalepovacie mriežky na okno dvojstranne, so šírkou 2,5 cm

KOVANIA

- tri skryté pánty, farba: striebro (voliteľne za príplatok čierna alebo zlato)
- magnetický zámok: na kľúč, zámkovú vložku, úsporný alebo s blokádou, farba: striebro, voliteľne za príplatok magnetických zámok, farba: čierna alebo zlato

ZASKLENIE

- kompaktné sklo bezpečnostné, mliečne alebo priehľadné (jednokomorové) s hrúbkou 30 mm

PRÍPLATKY

- ventilačný výrez
- bezpoldrážkové krídlo „100“
- padacie tesnenie
- zámena na magnetický zámok, farba: čierna alebo zlato
- zámena na pánty a protiplech, farba: čierna alebo zlato
- dvere s rozmermi 216 – 230 cm15 % príplatok k základnej cene
- dvere s rozmermi 231 – 240 cm25 % príplatok k základnej cene
- dvere s rozmermi 241 – 250 cm30 % príplatok k základnej cene

DOSTUPNÉ ŠÍRKY KRÍDIEL

- 60 70 80 90 100 **NA MIERU**

PRIEREZ DVERÍ



DOKONČENIE



¹⁾ za príplatok, ²⁾ za príplatok – kresba dreva môže byť vertikálna alebo horizontálna, v prípade plných dverí alebo dverí s plytkým frézovaním
³⁾ hladká alebo štruktúra dreva

≡ ZÁRUBNE a KLUČKY DO INTERIÉROVÝCH DVERÍ

≡ NASTAVITEĽNÁ ZÁRUBŇA a PUZDRO

Zárubňa vyrobená z borovicového dreva, obložená dubovým drevom s MDF obložkami dyhovanými dubovým drevom.

Rozsah nastavenia min. - max. (mm)	
1 prvok	80-100
	100-120
	120-140
	140-160
	160-180
	180-200
	200-220
	220-240
2 prvky	240-260
	260-280
	280-300
	300-320
	320-340
	340-360
	360-380
	380-400
400-420	

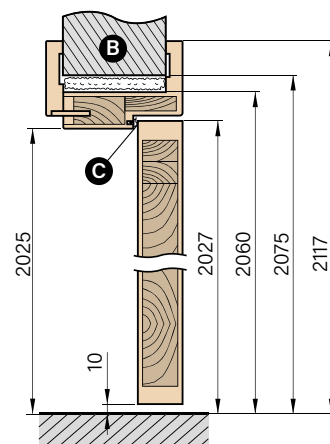
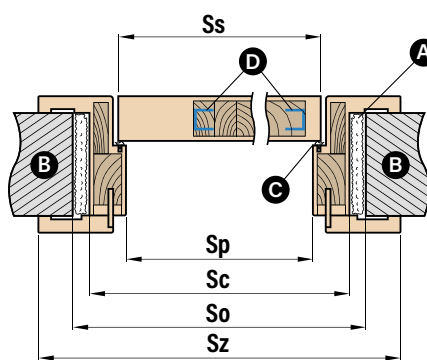

A - montážna pena **B** - múr **C** - tesnenie **D** - ocelový C-profil

Šírka dverí	Ss	Sp	So	Sc	Sz
„60“	618	600	700	670	779
„70“	718	700	800	770	879
„80“	818	800	900	870	979
„90“	918	900	1000	970	1079
„100“	1018	1000	1100	1070	1179

- ▀ obložky spájané iba pod uhlom 90 stupňov s 8 cm obložkou
- ▀ elektromagnetický zámok
- ▀ pohyblivý uholník s predĺženým perom o 2 cm a štandardný uholník k zárubni

- ▀ existuje možnosť zhotovenia zárubni do rozsahu 500 – 520 mm – príplatok za každé 2 cm rozsahu, počítaný od ceny zárubne 400 – 420 mm
- ▀ cena puzdrovej zárubne za cenu bezpoldrážkovej zárubne

≡ KOVANIA

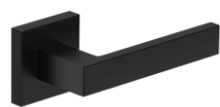

kľučka QUBIK

matná čierna, lesklý chróm, matná biela, nikel velvet



kľučka CUBE SLIM (prestížny štít s hrúbkou 6 mm)

lesklý chróm, matný brúsený chróm, lesklá mosadz, matná čierna



kľučka LUNA PREMIUM ŠTVOREC

lesklý chróm, matný brúsený chróm, lesklá mosadz, matná čierna



kľučka CUBE

lesklý chróm, matný brúsený chróm, matný brúsený nikel, matná čierna



kľučka LUNA PREMIUM KRUH

lesklý chróm, matný brúsený chróm, lesklá mosadz, matná čierna



kľučka CUBE PREMIUM

lesklý chróm, matný brúsený chróm, matný brúsený nikel, matná čierna



kľučka BELLA SLIM ŠTVOREC (prestížny štít s hrúbkou 6 mm)

lesklý chróm, matný brúsený chróm, lesklá mosadz, matná čierna



kľučka BELLA SLIM KRUH (prestížny štít s hrúbkou 6 mm)

lesklý chróm, matný brúsený chróm, lesklá mosadz, matná čierna



Súčiniteľ prestupu tepla

Ud < 0,90 W/m²K

Č. certifikátu ITB 831/B-2018-13

Materiál: dub, borovica alebo meranti

Konštrukcia

- hrúbka krídla 72 mm
- tesnenie v krídle a zárubni
- poldrážkové dvere
- vonkajší plášť krídla vyrobený z vodovzdornej preglejky dub, borovica alebo meranti s hrúbkou 12 mm alebo 7 mm
- vnútorná mriežková konštrukcia krídla s výplňou z polyuretánovej peny s hrúbkou 58 mm (preglejka 7 mm) a s hrúbkou 48 mm (preglejka 12 mm)
- rám krídla vyrobený z dreva borovica + dub alebo borovica + meranti vystužený plechom a C-profilom
- drážka proti vyváženiu od strany pántov

Zárubňa

- lepené vrstvené drevo s dubovými, borovicovými alebo meranti rozšíreniami s rozmermi 100 mm x 60 mm
- hliníkový prah s tepelnou preložkou alebo drevený prah

Dokončenie

- trikrát natreté hydrodynamickou metódou vodou riediteľnými farbami zo vzorkovníka ERKADO alebo kryciami RAL za príplatok okrem RAL 9016 (biela) a RAL 7016 (antracit) (str. 99)

Rozmery

- typické podľa tabuľky (str. 82)
- dostupné s neštandardnými rozmermi bez príplatku za netypické rozmery. Príplatok iba za dvere: vyššie než 212 cm a širšie než 102 cm

Štandardné vybavenie

- 2 nezávislé trňové zámky, rozstup 72 mm
- štyri pánty nastaviteľné v troch rovinách
- hliníkový prah s tepelnou preložkou alebo drevený prah
- plechy ozdobné, nehrdzavejúce, vo vybraných modeloch
- kompaktné sklo z čierneho lakovaného skla vo vybraných modeloch

Doplňky za príplatok

- kľučka
- vložky 35/65
- úchytky
- biometrický zámok
- priezor
- poplachový kontaktný snímač
- elektromagnetický zámok - iba s lištovým zámkom na 1 alebo 2 vložky
- lištový zámok na 1 alebo 2 vložky
- drevený lem (dvere otvárané dovnútra)

Okovaný drevený prah

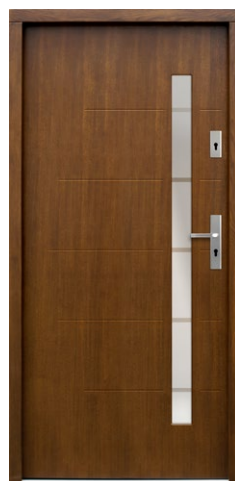
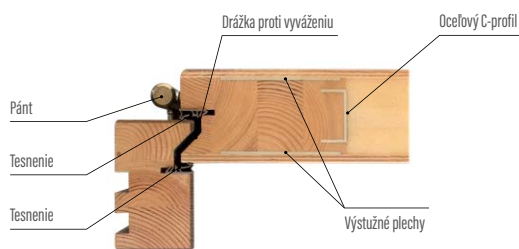



Súčiniteľ prestupu tepla

Ud < 0,78 W/m²K

Č. certifikátu ITB 831/B-2018-14

Materiál: dub, borovica alebo meranti

Konštrukcia

- hrúbka krídla 82 mm
- tesnenie v krídle a zárubni
- poldrážkové dvere
- vonkajší plášť krídla vyrobený z vodovzdornej preglejky, mahagón-meranti alebo borovica, s hrúbkou 12 mm alebo 7 mm
- vnútorná mriežková konštrukcia krídla s výplňou z polyuretánovej peny s hrúbkou 58 mm alebo 68 mm
- rám krídla vyrobený z dreva borovica + meranti alebo borovica + dub, vystužený plechom a C-profilom
- drážka proti vyváženiu od strany pántov

Zárubňa

- lepené vrstvené drevo s rozšíreniami, mahagón-meranti, dub alebo borovica, s rozmermi 100 mm x 60 mm
- hliníkový prah s tepelnou preložkou alebo drevený prah

Dokončenie

- trikrát natreté hydrodynamickou metódou vodou riediteľnými farbami zo vzorkovníka ERKADO alebo kryciami RAL za príplatok okrem RAL 9016 (biela) a RAL 7016 (antracit) (str. 99)

Rozmery

- typické podľa tabuľky (str. 82)
- dostupné s neštandardnými rozmermi bez príplatku za netypické rozmery. Príplatok iba za dvere: vyššie než 212 cm a širšie než 102 cm

Štandardné vybavenie

- lištový zámok na 1 vložku, rozstup 72 mm
- štyri pánty nastaviteľné v troch rovinách
- hliníkový prah s tepelnou preložkou alebo drevený prah
- plechy ozdobné, nehrdzavejúce, vo vybraných modeloch:
- kompaktné sklo z čierneho lakovaného skla v modeloch: P120, P121, P122, P123, P124, P125, P126, P127

Doplnky za príplatok

- kľučka
- vložky 45/65
- úchytka
- biometrický zámok
- priezor
- poplachový kontaktný snímač
- elektromagnetický zámok
- lištový zámok na 2 vložky
- tepelnoizolačná vložka do prahu
- hliníkový lem (dvere otvárané dovnútra)

Okovaný drevený prah

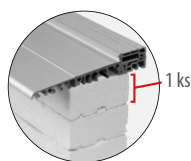

tepelnoizolačná vložka

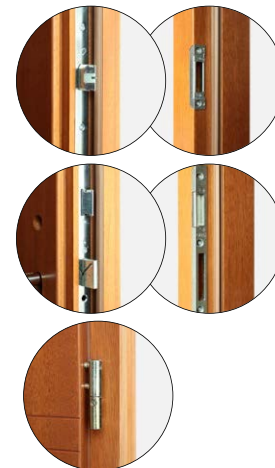
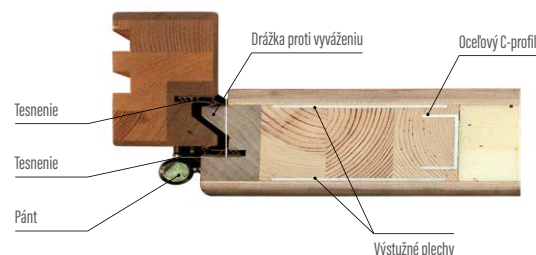
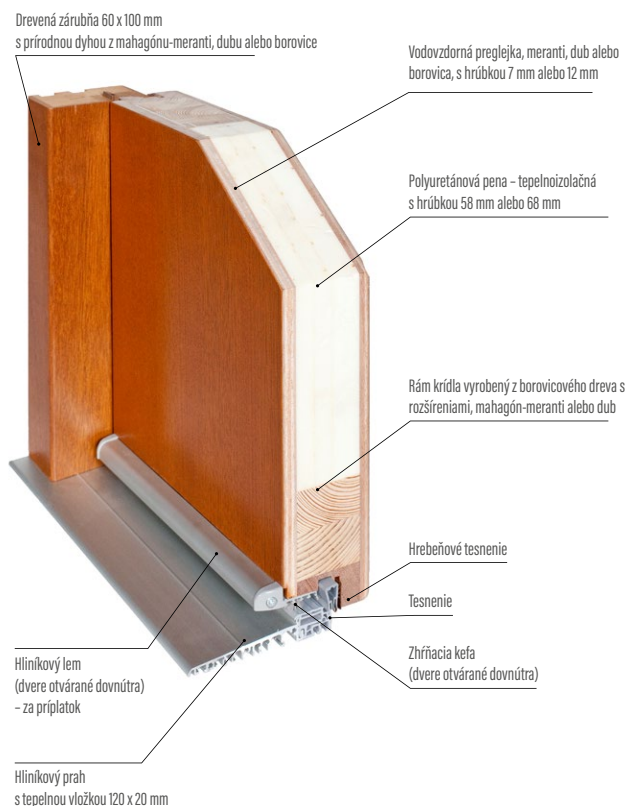

Súčiniteľ prestupu tepla

Ud < 0,63 W/m²K

Č. certifikátu ITB 831/B-2018-15

Materiál: meranti alebo dub

Konštrukcia

- hrúbka krídla 102 mm
- tesnenie v krídle a zárubni
- poldrážkové dvere
- vonkajší plášť krídla vyrobený z vodovzdornej preglejky mahagón-meranti alebo dub s hrúbkou 12 mm
- vnútorná mriežková konštrukcia krídla s výplňou z polyuretánovej peny s hrúbkou 78 mm
- rám krídla vyrobený z dreva borovica + meranti alebo borovica + dub, vystužený plechom a C-profilom
- drážka proti vyváženiu od strany pántov

Zárubňa

- lepené vrstvené drevo s rozšíreniami mahagón-meranti alebo dub s rozmermi 100 mm x 80 mm
- hliníkový prah s tepelnou preložkou alebo drevený prah

Dokončenie

- trikrát natreté hydrodynamickou metódou vodou riediteľnými farbami zo vzorkovníka ERKADO alebo kryciami RAL za príplatok okrem RAL 9016 (biela) a RAL 7016 (antracit) (str. 99)

Rozmery

- typické podľa tabuľky (str. 82)
- dostupné s neštandardnými rozmermi bez príplatku za netypické rozmery. Príplatok iba za dvere: vyššie než 214 cm a širšie než 106 cm.

Štandardné vybavenie

- lištový zámok na 1 vložku, rozstup 92 mm
- tri pánty „3D“, nastaviteľné v troch rovinách
- hliníkový prah s tepelnou preložkou alebo drevený prah
- plechy ozdobné, nehrdzavejúce, vo vybraných modeloch

Doplnky za príplatok

- kľučka
- vložky 60/65
- úchytky
- biometrický zámok
- priezor
- elektromagnetický zámok
- tepelnoizolačná vložka do prahu
- hliníkový lem (dvere otvárané dovnútra)
- poplachový kontaktný snímač

Okovaný drevený prah

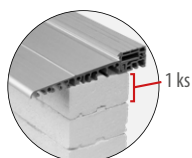

tepelnoizolačná vložka

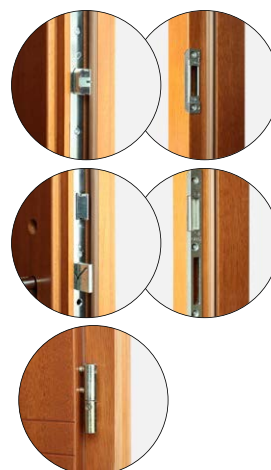
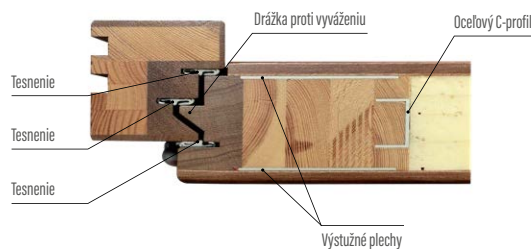
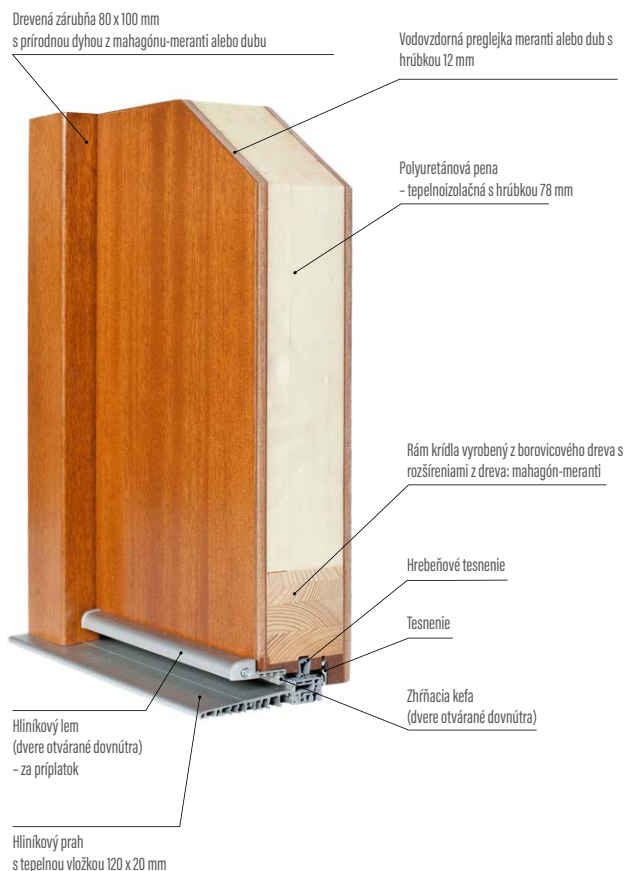

Súčiniteľ prestupu tepla

Ud < 0,79 W/m²K

Č. certifikátu ITB 831/B-2018-16

Materiál: meranti alebo dub

Konštrukcia

- hrúbka krídla 82 mm
- tesnenie v krídle a zárubni
- bezpoldrážkové dvere
- vonkajší plášť krídla vyrobený z vodovzdornej preglejky mahagón-meranti alebo dub s hrúbkou 12 mm
- vnútorná mriežková konštrukcia krídla s výplňou z polyuretánovej peny s hrúbkou 58 mm
- rám krídla vyrobený z dreva borovica + meranti alebo borovica + dub, vystužený plechom a C-profilom
- tri skryté pánty
- tŕne proti vyváženiu

Zárubňa

- lepené vrstvené drevo s rozšíreniami mahagón-meranti alebo dub s rozmermi 107 mm x 80 mm
- drevený prah

Dokončenie

- trikrát natreté hydrodynamickou metódou vodou riediteľnými farbami zo vzorkovníka ERKADO alebo kryciami RAL za príplatok okrem RAL 9016 (biela) a RAL 7016 (antracit) (str. 99)

Rozmery

- dostupné s neštandardnými rozmermi bez príplatku za netypické rozmery. Príplatok iba za dvere: vyššie než 214 cm a širšie než 106 cm.

Štandardné vybavenie

- lištový zámok na 1 vložku, rozstup 72 mm
- tri skryté pánty „3D“, nastaviteľné v troch rovinách
- drevený prah s tepelnou preložkou
- plechy ozdobné, nehrdzavejúce, vo vybraných modeloch
- kompaktné sklo z čierneho lakovaného skla vo vybraných modeloch

Doplňky za príplatok

- kľučka
- vložky 55/70
- úchytka
- biometrický zámok
- lištový zámok na 2 vložky
- priezor
- elektromagnetický zámok
- tepelnoizolačná vložka do prahu
- hliníkový lem (dvere otvárané dovnútra)
- poplachový kontaktný snímač

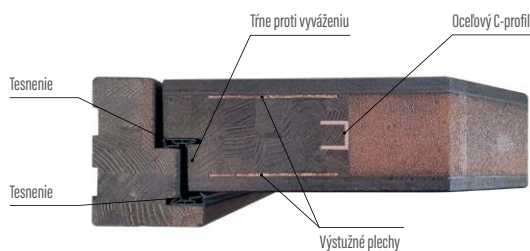

Súčiniteľ prestupu tepla

Ud < 0,64 W/m²K

Č. certifikátu ITB 831/B-2018-16

Materiál: meranti alebo dub

Konštrukcia

- hrúbka krídla 102 mm
- tesnenie v krídle a zárubni
- bezpoldrážkové dvere
- vonkajší plášť krídla vyrobený z vodovzdornej preglejky mahagón-meranti alebo dub s hrúbkou 12 mm
- vnútorná mriežková konštrukcia krídla s výplňou z polyuretánovej peny s hrúbkou 78 mm
- rám krídla vyrobený z dreva borovica + meranti alebo borovica + dub, vystužený plechom a C-profilom
- tri skryté pánty
- tŕne proti vyváženiu

Zárubňa

- lepené vrstvené drevo s rozšíreniami mahagón-meranti alebo dub s rozmermi 107 mm x 80 mm
- drevený prah

Dokončenie

- trikrát natreté hydrodynamickou metódou vodou riediteľnými farbami zo vzorkovníka ERKADO alebo kryciami RAL za príplatok okrem RAL 9016 (biela) a RAL 7016 (antracit) (str. 99)

Rozmery

- typické podľa tabuľky (str. 82)
- dostupné s neštandardnými rozmermi bez príplatku za netypické rozmery. Príplatok iba za dvere: vyššie než 214 cm a širšie než 106 cm.

Štandardné vybavenie

- lištový zámok na 1 vložku, rozstup 72 mm
- tri skryté pánty „3D“, nastaviteľné v troch rovinách
- hliníkový prah s tepelnou preložkou alebo drevený prah
- plechy ozdobné, nehrdzavejúce, vo vybraných modeloch
- kompaktné sklo z čierneho lakovaného skla vo vybraných modeloch

Doplňky za príplatok

- kľučka
- vložky 55/70
- úchytka
- biometrický zámok
- lištový zámok na 2 vložky
- prízor
- elektromagnetický zámok
- tepelnoizolačná vložka do prahu
- hliníkový lem (dvere otvárané dovnútra)
- poplachový kontaktný snímač

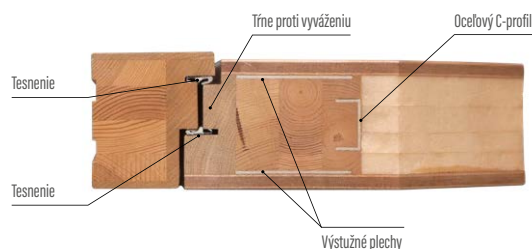

TYPY DOSTUPNÝCH SKIEL

ANTISOL

Sklo proti slnečnému žiareniu, jemne farbené v hmote nahnedo, ktoré znižuje mieru prepúšťania slnečnej energie. Vďaka tomu predchádza prehriatiu interiéru. Okrem toho chráni predmety, ktoré sú citlivé na pôsobenie UV žiarenia.

REFLEX (stopsol)

Sklo s vyššou mierou kontroly slnečného žiarenia. Zlepšuje vizuálny efekt a poskytuje pocit súkromia. Tento efekt sa dosahuje nanosením kovových oxidov na jednu stranu skla. Osoby, ktoré sú na jasnejšej strane zrkadla, vidia svoj odraz, avšak vidia ich osoby, ktoré sú na tmavšej strane. Ak sa osoba, ktorá je na jasnejšej strane, veľmi priblíži k sklu, môže uvidieť objekty, ktoré sú na tmavšej strane.

BENÁTSKE ZRKADLO

Je to sklo, ktoré je obojstranne potiahnuté kovovým oxidom. Väčšinou sa používa ako priečka medzi dvoma miestnosťami, pričom v jednej z nich je prítmie. Osoby, ktoré sú na jasnejšej strane zrkadla, vidia svoj odraz, avšak vidia ich osoby, ktoré sú na tmavšej strane.

MLIEČNE SKLO

Je to sklo, ktoré je na jednej strane potiahnuté saténovo-matným lakom, preto je priesvitné („prepúšťa“ svetlo), avšak nie je priehľadné.

P4 PROTI VLÁMANIU

Tvorí ho dve vrstvy bezfarebných sklenených tabúľ, medzi ktorými je umiestnená špeciálna fólia proti vlámaniu. Vďaka fólii sa sklo po rozbití nerozsyje na drobné kúsky. Na mieste úderu vznikajú radiálne sa rozchádzajúce prasknutia. Sklo P4 je dostupné iba ako bezfarebné sklo.

BEZPEČNOSTNÉ SKLO 33.1

Je to také sklo, ktoré obmedzuje na minimum nebezpečenstvo pre zdravie osôb, ktoré prebývajú v blízkosti zasklenia a v zasklených miestnostiach. Môžu ich ohroziť úlomky rozbitého skla, ale aj oheň, plyny a tepelné žiarenie, ktoré sprevádzajú požiare. Sklo je označované ako „bezpečnostné“, ak spôsob jeho výroby alebo kombinácie umožňuje obmedziť škody spôsobované prípadnými deformáciami, údermi či požiarom.

Označenie 33.1 znamená, že boli použité 2 sklenené tabule s hrúbkou 3 mm, a jedna vrstva fólie. Bezpečné sklo 33.1 patrí do triedy skiel 02. Najčastejšie sa používa v bytoch, školách, kanceláriách. Chráni pred zranením. Môže sa tiež používať v budovách, v ktorých hrozí vnútorný výbuch.

PIESKOVANÉ SKLO

Sklo je pri pieskovaní mechanicky obrábané prúdom piesku pod vysokým tlakom, v dôsledku čoho sa stáva matné.

Tento proces umožňuje vytvárať dekorácie s rôznymi vzormi, ktoré môžu byť vybrané z našich katalógov, alebo z motívov, ktoré doručí zákazník. Dá sa získať efekt matného vzoru alebo naopak, priehľadného motívu.



BEZPEČNÉ ZASKLENIE 54 mm so sklenenou tabuľou REFLEX

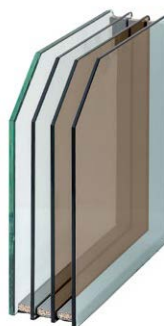

BEZPEČNÉ ZASKLENIE 70 mm so sklenenou tabuľou REFLEX

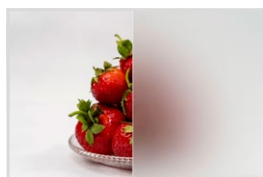

Tvrdené sklo DECORMAT mliečne

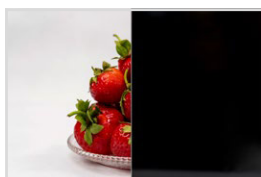

VSG čierne alebo VSG/ESG

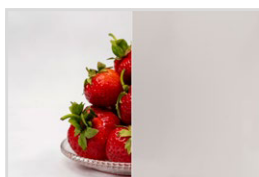

VSG mliečne alebo VSG/ESG



Tmavosivá





18 mm POLDRÁŽKA KRÍDLA

prednosti:

- tesnejšie prilnutie krídla k zárubni
- plné zakrytie protiplechov

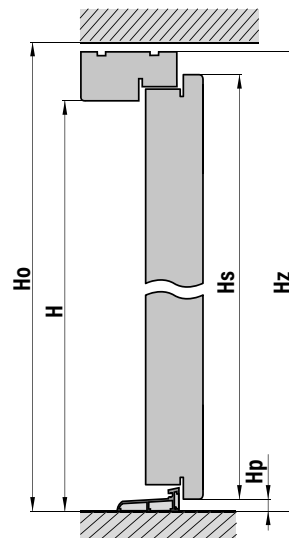
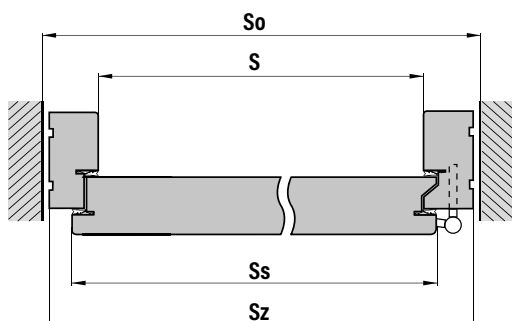

S - svetlá šírka zárubne (mm)
 So - šírka otvoru v stene (mm)
 Ss - šírka dverového krídla (mm)
 Sz - celková šírka dverí (mm)
 Ho - výška otvoru v stene (mm)

H - svetlá výška zárubne (mm)
 Hs - výška dverového krídla (mm)
 Hz - celková výška dverí (mm)
 Hpa - výška hliníkového prahu (mm)
 Hpd - výška dreveného prahu (mm)

ROZMERY

ROZMERY DVERÍ S HLINÍKOVÝM PRAHOM										
Hrúbka krídla	Označovanie dverí	M	So	Ss	Sz	H	Ho	Hs	Hz	Hpa ALU (hliníkový prah)
72 mm 82 mm	„80“	800	940	841	920	2002	2100	2041	2082	20
	„90“	900	1040	941	1020	2002	2100	2041	2082	20
	„100“	1000	1140	1041	1120	2002	2100	2041	2082	20
102 mm	„80“	800	980	871	960	2002	2120	2056	2102	20
	„90“	900	1080	971	1060	2002	2120	2056	2102	20
	„100“	1000	1180	1071	1160	2002	2120	2056	2102	20

ROZMERY DVERÍ S DREVENÝM PRAHOM										
Hrúbka krídla	Označovanie dverí	M	So	Ss	Sz	H	Ho	Hs	Hz	Hpd DREVO (drevený prah)
72 mm 82 mm	„80“	800	940	841	920	2002	2120	2041	2100	40
	„90“	900	1040	941	1020	2002	2120	2041	2100	40
	„100“	1000	1140	1041	1120	2002	2120	2041	2100	40
102 mm	„80“	800	980	871	960	2002	2140	2056	2120	40
	„90“	900	1080	971	1060	2002	2140	2056	2120	40
	„100“	1000	1180	1071	1160	2002	2140	2056	2120	40

SMERY OTVÁRANIA DVERÍ

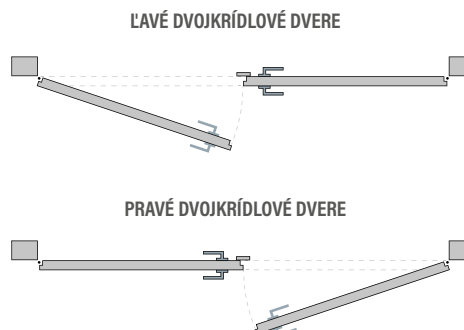
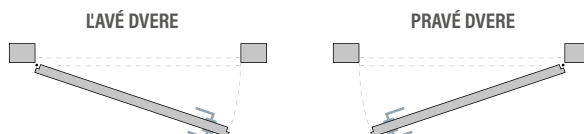



PRÍPLATKY ZA NETYPICKÉ DVERE	
P. č.	Opis
1.	Žiadne príplatky za užšie dvere než 102 cm a nižšie než 212 cm (s hrúbkou 72 mm a 82 mm)
2.	Príplatok za širšie dvere:
a)	Širšie dvere do celkovej šírky 106 cm (dvere s hrúbkou 72 mm a 82 mm)
b)	Širšie dvere do celkovej šírky 110 cm (dvere s hrúbkou 102 mm)
c)	Dvere s celkovou šírkou od 107 cm do 111 cm (dvere s hrúbkou 72 mm a 82 mm)
d)	Dvere s celkovou šírkou od 111 cm do 115 cm (dvere s hrúbkou 102 mm)
e)	Príplatok k dverám s rozmerom „100“ (112 x 208,2/210 – dvere s hrúbkou 72 mm a 82 mm), (116 x 210,2/212 – dvere s hrúbkou 102 mm)
3.	Príplatok za vyššie dvere (bez horného svetlíka):
a)	V rozsahu od 212 do 215 cm + 15 % hodnoty typických dverí
b)	V rozsahu od 215 do 224 cm + 30% hodnoty typických dverí
c)	V rozsahu od 224 do 250 cm + 40% hodnoty typických dverí
4.	Bočný svetlík pri celkovej šírke dverí do 150 cm:
a)	Otvárací zasklený svetlík + 75 % hodnoty jednotlivých dverí
b)	Otvárací svetlík bez zasklenia + 70 % hodnoty jednotlivých dverí
c)	Pevná imitácia krídla bez zasklenia + 50 % hodnoty jednotlivých dverí
d)	Pevná imitácia krídla so zasklením + 60 % hodnoty jednotlivých dverí
e)	Pevný v zárubni – mahagón-meranti (bez ohľadu na celkovú šírku)
f)	Pevný v zárubni – dub (bez ohľadu na celkovú šírku)
g)	Pevný v zárubni – borovica (bez ohľadu na celkovú šírku)
5.	Bočný svetlík pri celkovej šírke dverí od 151 cm do 170 cm:
a)	Otvárací zasklený svetlík + 95% hodnoty jednotlivých dverí
b)	Otvárací svetlík bez zasklenia + 90% hodnoty jednotlivých dverí
c)	Pevná imitácia krídla so zasklením + 85% hodnoty jednotlivých dverí
d)	Pevná imitácia krídla bez zasklenia + 80% hodnoty jednotlivých dverí
e)	Pevný v zárubni – mahagón-meranti (bez ohľadu na celkovú šírku)
f)	Pevný v zárubni – dub (bez ohľadu na celkovú šírku)
g)	Pevný v zárubni – borovica (bez ohľadu na celkovú šírku)
6.	Príplatok za dvojkrídlové dvere so šírkou od 171 do 196 cm + 110 % hodnoty jednotlivých dverí
7.	Svetlíky pevná v zárubni a horný svetlík
a)	Pevný v zárubni – mahagón-meranti
b)	Pevný v zárubni – dub (bez ohľadu na celkovú šírku)
c)	Pevný v zárubni – borovica (bez ohľadu na celkovú šírku)
d)	Pevná imitácia krídla k celkovej výške dverí do 250 cm + 50 % hodnoty dverí
8.	PRÍPLATKY – FARBY
a)	Odtieň zo vzorkovníka RAL (jednotlivé dvere), okrem RAL 9016 (biela) a RAL 7016 (antracit)
b)	Dvojfarebné dvere
9.	Príplatok za zmenu zasklenia
a)	Fixný príplatok za zmenu zasklenia, napr. benátske zrkadlo, mliečne sklo, pieskované, P4, REFLEX GRAFIT, čierne REFLEX, čierne ANTISOL
10.	Väčšia hrúbka zárubne: za 10 mm/bm (borovica, dub, meranti)
11.	Rozšírenie zárubne k šírke múru vo forme puzdra:
a)	materiál mahagón-meranti za každý cm nastaviteľná obložka mahagón-meranti
b)	materiál dub za každý cm nastaviteľná obložka dub
c)	materiál borovica za každý cm nastaviteľná obložka borovica
12.	Dekoračná obložka 10 mm x 60 mm komplet na jednu stranu
a)	mahagón-meranti
b)	dub
c)	borovica
13.	Štvrtválečky 10 mm x 25 mm komplet na jednu stranu (komplet)
a)	mahagón-meranti
b)	dub
c)	borovica
14.	Hliníkový lem do dverí otváraných dovnútra
a)	Drevený lem do dverí otváraných dovnútra
15.	Pevný zasklený svetlík so sklom zlícovaným s krídlom (dostupné iba v bezpoldrážkových dverách)



PRIEZOR



ROZŠÍRENIE ZÁRUBNÍ

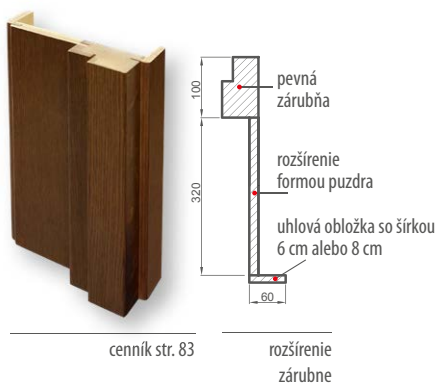

cenník str. 83

rozšírenie zárubne

KRYTY NA PÁNTY



F1 INOX F4 ČIERNA

KRYTKY AXA hliníkové

krytky na štyri pánty (kpl.), hliníkové, „Metal Bud“ (nikel, patína)
 krytky na štyri pánty (kpl.), hliníkové, AXA (inox, F1, F4) alebo oceľové TKZ
 krytky na štyri pánty (kpl.), hliníkové, AXA, čierne
 krytky RETRO na štyri pánty (kpl.)

SAMOZATVÁRAČ



SKRYTÝ SAMOZATVÁRAČ s funkciou STOP o obmedzovačom otvorenia



RAMENNÝ SAMOZATVÁRAČ

ZÁMKY

LIŠTOVÝ ZÁMOK GU SECURITY AUTOMATIC ALEBO MR 2

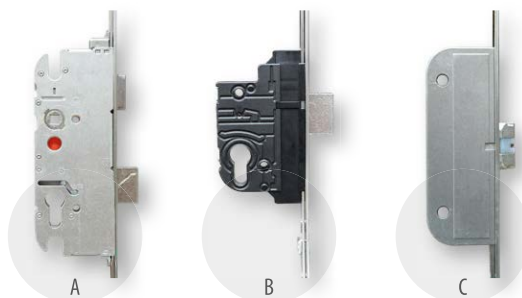

Pri použití lištového zámku, dvere spĺňajú požiadavky 2 triedy odolnosti proti vlámaniu RC2

LIŠTOVÝ ZÁMOK NA JEDNU VLOŽKU:
 hrúbka 82 mm a 102 mm – štandard
 hrúbka 72 mm – za príplatok



PÁNT TKZ

dostupné: patina, nikel alebo čierna
 hrúbka 102 mm – štandard
 hrúbka 72 mm a 82 mm – za príplatok

LIŠTOVÝ ZÁMOK NA DVE VLOŽKY:
 hrúbka 82 mm – za príplatok
 hrúbka 72 mm – za príplatok

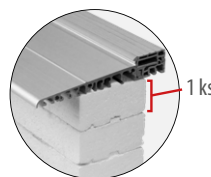

TEPELNOIZOLAČNÁ VLOŽKA

výška 3 cm x 10 cm x dĺžka 120 cm
 výška 5 cm x 10 cm x dĺžka 120 cm
 výška 10 cm x 10 cm x dĺžka 120 cm

EL. ZDROJ



POPLACHOVÝ DOTYKOVÝ SPÍNAČ



ELEKTROMAGNETICKÝ ZÁMOK



ELEKTROMAGNETICKÝ ZÁMOK dostupný iba s lištovým zámkom na 1 alebo 2 vložky

PRÍPRAVOK NA UDRZBU DVERI



Pravidelné ošetrovanie a údržba drevených okien a dverí podstatne ovplyvňuje zachovanie trvančnosti ich povrchov. Aby bolo možné udržať náklady na čo najnižšej úrovni, spoločnosť ADLER vypracovala súpravu na ošetrovanie, ktorá sa jednoducho používa a je vysokú účinná. Nie je potrebný žiadny štetec, žiadny brúsny papier, stačí iba jedna súprava na ošetrovanie. Mikropraskliny a mikropóry vrstvy lazúry sa uzatvoria, čo pomáha značne predĺžiť trvančnosť vodou riediteľných lakov a lazúr.

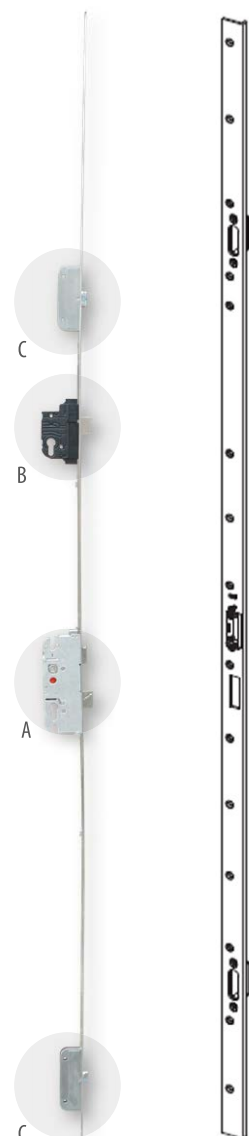

protiplech za príplatok

ELEKTRONICKÝ SYSTÉM OTVÁRANIA DVERÍ

(dodatočné LED podsvietenie za príplatok)



SÚPRAVA 1

úchytka R6R9-515, dĺžka úchytky od 80 cm do 180 cm
+ ovládač R6-BBX-CU + kábel BBX-120-GU + el. zdroj, priechodka na kábel

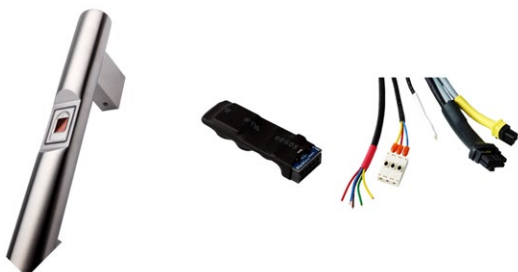

SÚPRAVA 2

radič R6-BBX-CU + kábel BBX-120-GU + zdroj, káblová priechodka



SÚPRAVA 3

úchytka R6QE-515/R6QM-515/R6TM-515, dĺžka úchytky od 80 cm do 180 cm
+ ovládač R6-BBX-CU + kábel BBX-120-GU + el. zdroj, priechodka na kábel



VLOŽKY



Systém easyApp
umožňuje kontrolovať prístup do miestností bez
nutnosti používať fyzické kľúče

DIGITÁLNY PRIEZOR



MODEL DDS 2

- možnosť uloženia 50 fotografií z kamery namontovanej v priezore
- časodátum odfotenia
- podpora pamäťových kariet do 8 GB
- integrované zvončeky

KĽUČKA



Kľučka s klávesnicou

Chytrý zámok L701
Systém kontroly prístupu založený na
elektronickom štíte, ktorý umožňuje obsluhovať
dvere prostredníctvom kódu, karty, aplikácie
a kľúča.
Možno definovania až 2 000 používateľov.

**NAPROJEKTUJTE SVOJE
VOKAJŠIE DVERE**

Pozývame! Vytvorte si **vlastný model vonkajších dverí**.
Nami používané technológie nám umožňujú vyrobiť prakticky všetky vzory, ktoré nám navrhnuť
zákazníci.

Cena dverí vyrobených podľa individuálneho projektu sa určuje individuálne.

Pozývame!

NEHRDZAVEJÚCE ÚCHYTKY

farba: inox alebo práškové lakovanie načierno (príplatok za čiernu úchytku)

LED podsvietenie

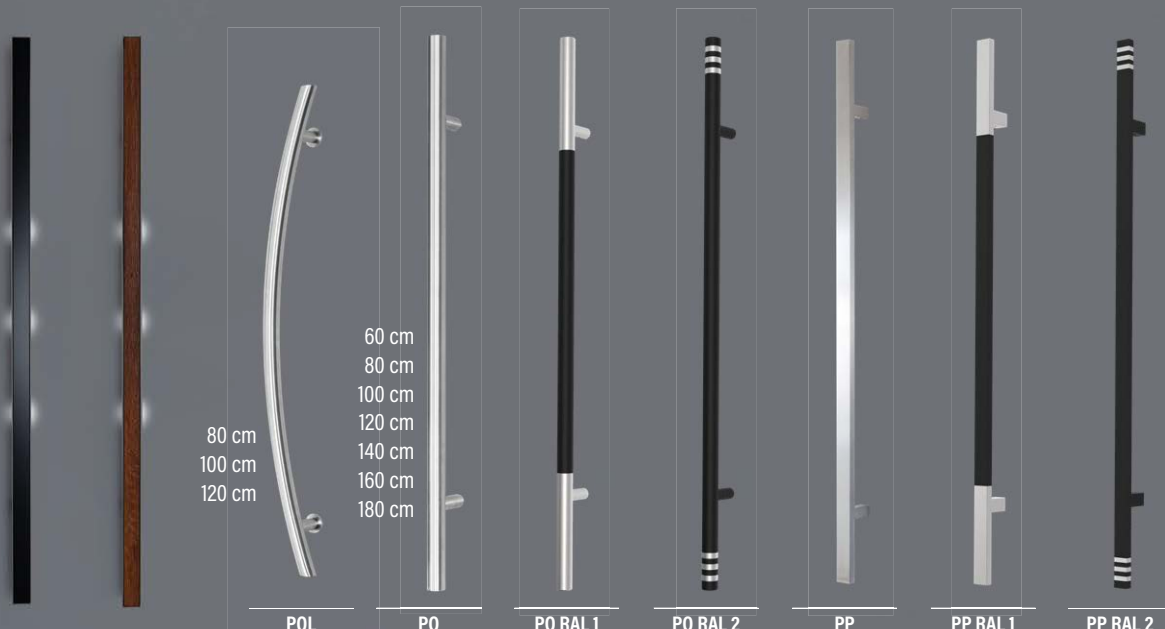

80 cm
100 cm
120 cm

60 cm
80 cm
100 cm
120 cm
140 cm
160 cm
180 cm

POL

PO

PO RAL 1

PO RAL 2

PP

PP RAL 1

PP RAL 2

čierne sklo
s podsvietením
dĺž. 120, 150 alebo
180 cm

drevo (starý dub)
s podsvietením
dĺž. 120, 150 alebo
180 cm

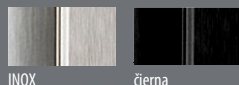

INOX

čierna

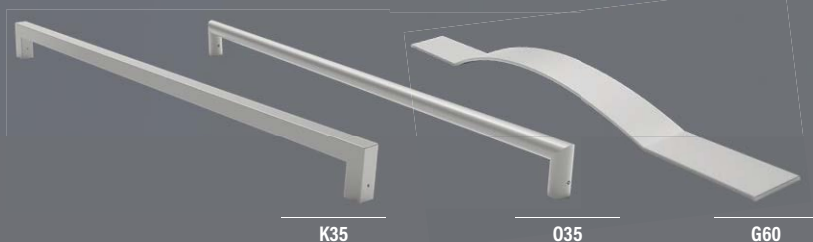

K35

O35

G60

NEHRDZAVEJÚCE, INOX alebo ČIERNE ÚCHYTKY

PO - rovné / šikmé

60 cm
80 cm
100 cm
120 cm
140 cm
160 cm
180 cm

PP - rovné / šikmé

60 cm
80 cm
100 cm
120 cm
140 cm
160 cm
180 cm

POL okrúhle - oblúk

80 cm
100 cm
120 cm
140 cm
160 cm
180 cm



OTVÁRANIE DVERÍ

Keď si vyberiete dvere s hantábom (úchytka), môžete si vybrať až z troch spôsobov otvárania:

- otváranie kľúčom
- otváranie funkciou „deň-noc“ elektromagnetického zámku alebo kľúčom
- otváranie tlačidlom alebo kľúčom.

Za príplatok úchytka s tlačidlom „funkcie otvárania dverí elektromagnetickým zámkom alebo pohonom“



verzia 1:

- cena zahŕňa:
- tlačidlo v úchyte
 - elektromagnetický zámok
 - el. zdroj
 - diaľkové spúšťanie

verzia 2:

- cena zahŕňa:
- tlačidlo v úchyte
 - pohon zámku GU
 - el. zdroj
 - prechodka na kábel

HANTÁB

z profilu 80 x 20 mm
čierna alebo inox

KLUČKY



AXA FAST
základná trieda bezpečnosti, farby:
inox, nikel, mosadz a čierna

AXA



ODIN
3. trieda bezpečnosti,
farba: nikel, inox, patina



HAGA
základná trieda bezpečnosti,
farba: nikel, inox, patina, čierna



LIBERA
3. trieda bezpečnosti,
farba: nikel, inox, patina



nikel patina



INOX čierna



PRESTIGE
3. trieda bezpečnosti,
farba: nikel, inox, patina, čierna



JUPITER FLEX
3. trieda bezpečnosti,
farba: nikel, inox, patina, čierna



QUEBEC
3. trieda bezpečnosti,
farba: nikel, patina, inox



TOTAL
farba: inox, patina, čierna



METRO
farba: nehrdzavejúca oceľ

KLUČKY RETRO



SÚPRAVA S ÚCHYTKOU RETRO:
- dve mosadzné úchytky
- ozdobné ružice
- mosadzné kryty pántov, farba:
patina, lesklý inox, lesklé zlato

RETRO KLUČKA, ŠTÍT, KLOPADLO:
farba: patina, lesklý inox

KLUČKY A ROZETY k jednostranným úchytkám



AXA SOLO
farba: inox alebo čierna



AXA SLIM S ČINNŔOU GULŔOU
farba: inox alebo čierna za príplatok



AXA SLIM
ružice pre dvojstranné úchytky

VLOŽKY



hrúbka 102 mm	hrúbka 82 mm	hrúbka 72mm
vložka tr. „B“ 65/60 univerzálna	vložka tr. „C“ 65/45 univerzálna	vložka 65/35 Guľa tr. B
vložka tr. „B“ 65/60 s gulou	vložka tr. „C“ 65/45 s gulou	vložka 65/35 Univerzálna tr. B
vložka tr. „C“ 65/60 univerzálna	vložka tr. „B“ 65/45 univerzálna	vložky 65/35 Guľa tr. C
vložka tr. „C“ 65/60 s gulou	vložka tr. „B“ 65/45 s gulou	vložky 65/35 Univerzálna tr. C
sys. vložky s 1 kľúčom (2 ks) tr. „B“ 65/60	sys. vložky s 1 kľúčom (2 ks) tr. „B“ 65/45	sys. vložky s 1 kľúčom (2 ks) tr. „B“ 65/35
sys. vložky s 1 kľúčom (2 ks) tr. „C“ 65/60	sys. vložky s 1 kľúčom (2 ks) tr. „C“ 65/45	sys. vložky s 1 kľúčom (2 ks) tr. „C“ 65/35

Príplatok za čierne vložky

ERKADO

dvere, to je náš svet



ERKADO DREWNO Sp. z o.o.

Osiedle POM 8
23-275 Gościeradów Ukazowy
DIČ PL: 8652562260
Závod:
Chwałowice 156
37-455 Radomyśl nad Sanem
Poľsko

tel.: +48 15 845 33 88
e-mail: dz@erkado.pl
www.erkado.pl

POZRITE SI CENY

DREVENÉ DVERE



OCELOVÉ DVERE



INTERIÉROVÉ DVERE



Záručný list a návod na montáž sú priložené k výrobku. Tento katalóg slúži ako názorný informačný materiál. Výrobca si vyhradzuje právo zavádzať zmeny v dostupných tovaroch. Skutočné odtiene, predstavené vo vzorkovniciach, môžu sa líšiť od tých, ktoré sú predstavené v tomto katalógu. Skutočné farebné odtiene predstavujú originálne vzorkovnice, ktoré sú k dispozícii u našich distribútorov.

Súhlasy a certifikáty: Certifikát kvality CE vonkajších dverí